



COMUNELLO

AUTOMATION

AUTOMAZIONE PER CANCELLI, PORTONI E BARRIERE STRADALI

Life
made
easy

LISTINO PREZZI

2019



COMUNELLO





Eccellenza meccanica Semplicità elettronica Made in Comunello



COMUNELLO
AUTOMATION



L'azienda è attenta al rispetto dell'ambiente e a tutte le tematiche inerenti la sicurezza sul lavoro e la tutela della salute di tutti i suoi lavoratori. Inoltre, per una maggiore garanzia e controllo della qualità del prodotto, l'Azienda gestisce un sistema di gestione conforme alle norme UNI EN ISO 9001:2015 certificato dal TÜV SÜD



INDICE

	P. 4-15	Cancelli battenti
	P. 16-21	Cancelli scorrevoli
	P. 22-25	Porte da garage
	P. 26-33	Barriere stradali
	P. 34-38	Accessori di comando e sicurezza

LEGENDA

	Articolo		ONE TECHNOLOGY
	Codice Prodotto		24V DC VERSION
	Descrizione prodotto		230V AC VERSION
	Motore		BUS VERSION
	Quantità confezione		
	Peso confezione		
	Quantità confezione/pallet		
	Prezzo Euro		



CANCELLI BATTENTI

EAGLE ONE

24V

BUS

Attuatori elettromeccanici interrati per cancelli a battente ad uso residenziale con ante fino a 3,5 m.



EAGLE 350 24V ONE FM E	G1E0350ELOG00	Attuatore interrato 24V, OneTechnology, finecorsa meccanici, Encoder	24V	1 Pz	15 Kg	60	550,00

EAGLE

24V

Attuatori elettromeccanici interrati per cancelli a battente ad uso residenziale con ante fino a 3,5 m.



EAGLE 350 24V FM	GEE03500LOG00	Attuatore interrato 24V, finecorsa meccanici	24V	1 Pz	14,5 Kg	60	460,00
EAGLE 350 24V FM E	GEE0350ELOG00	Attuatore interrato 24V, finecorsa meccanici, Encoder	24V	1 Pz	15 Kg	60	480,00

EAGLE

230V

Attuatori elettromeccanici interrati per cancelli a battente ad uso residenziale con ante fino a 3,5 m.



EAGLE 350 230V FM	GEE03500H0G00	Attuatore interrato 230V, finecorsa meccanici	230V	1 Pz	15 Kg	60	430,00
EAGLE 350 230V FM E	GEE0350EH0G00	Attuatore interrato 230V, finecorsa meccanici, Encoder	230V	1 Pz	15 Kg	60	430,00

BOX

Gruppo cassa di fondazione compresa di kit bracci e leverismi



EAGLE BOX	GEE000BXN0B00	Cassa di fondazione in cataforesi	1 Pz	10,8 Kg	30	203,00
EAGLE BOX-INOX	GEE000BXNIS00	Cassa di fondazione in acciaio inox	1 Pz	11,5 Kg	30	380,00
EAGLE BOX-HG	GEE000BXN0G00	Cassa di fondazione zincata a caldo con coperchio in inox	1 Pz	10,8 Kg	30	295,00

ACCESSORI non inclusi

	AC-150 GEE001SBN0G00	Dispositivo di sblocco con chiave	1 Pz	0,55 Kg	73,00
	AC-160 GEE002SBN0G00	Dispositivo di sblocco con chiave e leva	1 Pz	0,65 Kg	65,00
	AC-170 GEE003SBN0G00	Dispositivo di sblocco con leva	1 Pz	0,86 Kg	47,00
	AC-185 GEE360ASN0G01	Kit Apertura 180° (per attuatori con leverismi in cera persa)	1 Pz	3,8 Kg	199,00
	AC-190 GEE001FIN0B00	Kit finecorsa elettromeccanici per Eagle	1 Pz	0,2 Kg	95,00

* Per gli attuatori Eagle prodotti prima del 04/2019 richiedere l'art. AC-180 al posto dell'art. AC-185

KIT EAGLE ONE 24V BUS

La programmazione mediante APP necessita della chiave di connessione WIFI K-ONE non inclusa nel Kit



KIT EAGLE 350 ONE FM E	GK1E035ELG000	Kit per attuatori interrati, One Technology, Finecorsa meccanici, Encoder fino a 3,5 m (350 Kg) per anta / 600 Kg (fino a 2 m) per anta	24V	1 Pz	54,7 Kg	12	1.750,00

EAGLE CONTENUTO DEL KIT



KIT EAGLE 24V 230V



KIT EAGLE 350 24V HP FM	GKKEE0350LG000	Kit per attuatori interrati, con quadro comando QUAD 24V HP, finecorsa meccanici, fino a 3,5 m (350Kg) per anta / 600 Kg (fino a 2 m) per anta	24V	1 Pz	54,7 Kg	12	1.400,00
KIT EAGLE 350 230V HP FM	GKKEE0350HG000	Kit per attuatori interrati, con quadro comando QUAD 230V HP, finecorsa meccanici, fino a 3,5 m (350Kg) per anta / 600 Kg (fino a 2 m) per anta	230V	1 Pz	54,3 kg	12	1.390,00

EAGLE CONTENUTO DEL KIT





CANCELLI BATTENTI

ABACUS **ONE** **24V** **BUS** Attuatori elettromeccanici a montaggio esterno per cancelli a battente ad uso residenziale ed industriale



ABACUS 220 24V
fino a 2,2 m per anta



ABACUS 300 24V
fino a 3 m per anta



ABACUS 500 24V
fino a 5 m per anta



Accessori inclusi

ABACUS 220 24V ONE FM E	G1A220MEL0B00	Attuatore 24V, One Technology, finecorsa meccanici, Encoder	24V	1 Pz	8 Kg	64	416,00
ABACUS 300 24V ONE FM E	G1A300MEL0B00	Attuatore 24V, One Technology, finecorsa meccanici, Encoder	24V	1 Pz	10,1 Kg	64	485,00
ABACUS 500 24V ONE FM E	G1A500MEL0B00	Attuatore 24V, One Technology, finecorsa meccanici, Encoder	24V	1 Pz	10,7 Kg	45	510,00

ABACUS **24V** Attuatori elettromeccanici a montaggio esterno per cancelli a battente ad uso residenziale ed industriale



ABACUS 220 24V
fino a 2,2 m per anta



ABACUS 300 24V
fino a 3 m per anta



ABACUS 500 24V
fino a 5 m per anta



Accessori inclusi

ABACUS 220 24V FM	GAS220M0L0B00	Attuatore 24V, finecorsa meccanici	24V	1 Pz	8 Kg	64	350,00
ABACUS 220 24V FE	GAS220E0L0B00	Attuatore 24V, finecorsa elettromeccanici	24V	1 Pz	8 Kg	64	390,00
ABACUS 220 24V FE E	GAS220EEL0B00	Attuatore 24V, finecorsa elettromeccanici Encoder	24V	1 Pz	8 Kg	64	410,00
ABACUS 300 24V FM	GAS300M0L0B00	Attuatore 24V, finecorsa meccanici	24V	1 Pz	10,1 Kg	64	463,00
ABACUS 300 24V FE	GAS300E0L0B00	Attuatore 24V, finecorsa elettromeccanici	24V	1 Pz	10,1 Kg	64	490,00
ABACUS 500 24V FE E	GAS500EEL0B00	Attuatore 24V, finecorsa elettromeccanici Encoder	24V	1 Pz	10,7 Kg	64	490,00



ABACUS 230V

Attuatori elettromeccanici a montaggio esterno per cancelli a battente ad uso residenziale ed industriale

ABACUS 220 230V
 fino a 2,2 m per anta

ABACUS 300 230V
 fino a 3 m per anta

ABACUS 500 230V
 fino a 5 m per anta

							€
ABACUS 220 230V FM	GAS220M0H0B00	Attuatore 230V, finecorsa meccanici	230V	1 Pz	8,6 Kg	64	420,00
ABACUS 220 230V FM E	GAS220MEH0B00	Attuatore 230V, finecorsa meccanici, Encoder	230V	1 Pz	8,6 Kg	64	440,00
ABACUS 300 230V FM	GAS300M0H0B00	Attuatore 230V, finecorsa meccanici	230V	1 Pz	10,7 Kg	45	450,00
ABACUS 300 230V FE	GAS300E0H0B00	Attuatore 230V, finecorsa elettromeccanici	230V	1 Pz	10,7 Kg	45	471,00
ABACUS 300 230V FM E	GAS300MEH0B00	Attuatore 230V, finecorsa elettromeccanici, Encoder	230V	1 Pz	10,7 Kg	45	463,00
ABACUS 500 230V FE	GAS500E0H0B00	Attuatore 230V, finecorsa elettromeccanici	230V	1 Pz	11,2 Kg	45	490,00
ABACUS 500 230V FM E	GAS500MEH0B00	Attuatore 230V, finecorsa meccanici, Encoder	230V	1 Pz	11,2 Kg	45	486,00

ACCESSORI non inclusi

					€
	AC-60 GAS001ASN0G00	Staffa posteriore regolabile ad avvitare zincata	6 Pz.	1 Kg	14,00
	AC-70 GAS002ASN0G00	Staffa posteriore ad avvitare zincata	2 Pz.	0,95 Kg	7,500
	AC-80 GAS003ASN0G00	Staffa posteriore lunga a saldare zincata	2 Pz.	1,75 Kg	12,00
	AC-85 GAS004ASN0G00	Staffa anteriore lunga a saldare zincata	1 Pz	0,9 Kg	23,00





CANCELLI BATTENTI

KIT ABACUS 220

La programmazione mediante APP necessita della chiave di connessione WIFI K-ONE non inclusa nel Kit



							
KIT ABACUS 220 ONE FM E	GK1A220MLB000	Kit per attuatori One Technology, finecorsa meccanici, Encoder, fino a 2,20 m (200kg) per anta / 300 Kg (fino a 1,2 m) per anta	24V	1 Kit	22 Kg	16	1.350,00

ABACUS 220 CONTENUTO DEL KIT



KIT ABACUS 300

La programmazione mediante APP necessita della chiave di connessione WIFI K-ONE non inclusa nel Kit



							
KIT ABACUS 300 ONE FM E	GK1A300MLB000	Kit per attuatori One Technology, finecorsa meccanici, Encoder, fino a 3 m (300kg) per anta / 500 Kg (fino a 1,5 m) per anta	24V	1 Kit	26,2 Kg	16	1.450,00

ABACUS 300 CONTENUTO DEL KIT



KIT ABACUS 500

La programmazione mediante APP necessita della chiave di connessione WIFI K-ONE non inclusa nel Kit



							
KIT ABACUS 500 ONE FM E	GK1A500MLB000	Kit per attuatori One Technology, finecorsa meccanici, Encoder, fino a 5 m (220kg) per anta / 500 Kg (fino a 2 m) per anta	24V	1 Kit	26,2 Kg	9	1.550,00

ABACUS 500 CONTENUTO DEL KIT





KIT ABACUS 220 24V 230V

KIT ABACUS 220 24V HP FM	GKAS220MLB000	Kit per attuatori con quadro comando QUAD 24V HP, finecorsa meccanici, fino a 2,20 m (200kg) per anta / 300 Kg (fino a 1,2 m) per anta	24V	1 Kit	22 Kg	16	1.100,00
KIT ABACUS 220 230V HP FM	GKAS220MHB000	Kit per attuatori con quadro comando QUAD 230V HP, finecorsa meccanici, fino a 2,20 m (200kg) per anta / 300 Kg (fino a 1,2 m) per anta	230V	1 Kit	22,2 Kg	16	1.200,00

ABACUS 220 CONTENUTO DEL KIT



KIT ABACUS 300 24V 230V



KIT ABACUS 300 24V HP FM	GKAS300MLB000	Kit per attuatori con quadro comando QUAD 24V HP, finecorsa meccanici, fino a 3 m (300kg) per anta / 500 Kg (fino a 1,5 m) per anta	24V	1 Kit	26,2 Kg	16	1.280,00
KIT ABACUS 300 230V HP FM	GKAS300MHB000	Kit per attuatori con quadro comando QUAD 230 V HP, finecorsa meccanici, fino a 3 m (300kg) per anta / 500 Kg (fino a 1,5 m) per anta	230V	1 Kit	26,4 KG	16	1.250,00

ABACUS 300 CONTENUTO DEL KIT



KIT ABACUS 500 24V 230V



KIT ABACUS 500 24V HP FE E	GKAS500ELB000	Kit per attuatori con quadro comando QUAD 24V HP, finecorsa elettromeccanici, Encoder, fino a 5 m (220kg) per anta / 500 Kg (fino a 2 m) per anta	24V	1 Kit	26,2 Kg	9	1.380,00
KIT ABACUS 500 230V HP FM E	GKAS500MHB000	Kit per attuatori con quadro comando QUAD 230V HP, finecorsa meccanici, Encoder, fino a 5 m (220kg) per anta / 500 Kg (fino a 2 m) per anta	230V	1 Kit	26,4 Kg	9	1.400,00

ABACUS 500 CONTENUTO DEL KIT





CANCELLI BATTENTI

CONDOR ONE 24V BUS Attuatori elettromeccanici a braccio articolato per cancelli a battente ad uso residenziale ed industriale



CONDOR 220 24V
fino a 2,2 m per anta



CONDOR 350 24V
fino a 3,5 m per anta



CONDOR 500 24V
fino a 5 m per anta

Braccio NON
incluso



Accessori inclusi (CONDOR 200/350)



Accessori inclusi (CONDOR 500)

CONDOR 220 24V ONE FM E	G1C220MEL0B00	Attuatore braccio articolato 24V, One Technology, finecorsa meccanici, Encoder	24V	1 Pz	10 Kg	45	720,00
CONDOR 220 24V ONE SC FM E	G1C220M1L0B00	Attuatore braccio articolato 24V, One Technology, senza scheda elettronica, finecorsa meccanici, Encoder	24V	1 Pz	10 Kg	45	465,00
CONDOR 350 24V ONE FM E	G1C350MEL0B00	Attuatore braccio articolato 24V, One Technology, finecorsa meccanici, Encoder	24V	1 Pz	12 Kg	45	990,00
CONDOR 350 24V ONE SC FM E	G1C350M1L0B00	Attuatore braccio articolato 24V, One Technology, senza scheda elettronica, finecorsa meccanici, Encoder	24V	1 Pz	12 Kg	45	720,00
CONDOR 500 24V ONE SC FM E	G1C500M1L0B00	Attuatore braccio articolato 24V, One Technology, senza scheda elettronica, finecorsa meccanici, Encoder	24V	1 Pz	12 Kg	50	610,00

CONDOR 24V Attuatori elettromeccanici a braccio articolato per cancelli a battente ad uso residenziale ed industriale



CONDOR 220 24V Basic FM
fino a 2,2 m per anta



CONDOR 350 24V HP FE E
fino a 3,5 m per anta



CONDOR 500 230V
fino a 5 m per anta

Braccio NON
incluso



CONDOR 500S 230V
fino a 2,5 m per anta

Braccio NON
incluso



Accessori inclusi (CONDOR 200/350)



Accessori inclusi (CONDOR 500)

CONDOR 220 24V Basic FM	GCR220MCL0B00	Attuatore braccio articolato, con scheda elettronica CU 24V 2M, finecorsa meccanici	24V	1 Pz	10 Kg	45	650,00
CONDOR 220 24V SC FM	GCR220M0L0B00	Attuatore braccio articolato 24V, finecorsa meccanici, senza scheda elettronica	24V	1 Pz	8 Kg	45	420,00
CONDOR 220 24V HP FE	GCR220ECL0B00	Attuatore braccio articolato, con scheda elettronica CU 24V HP, finecorsa elettromeccanici	24V	1 Pz	10 Kg	45	770,00
CONDOR 220 24V HP FE E	GCR220EEL0B00	Attuatore braccio articolato, con scheda elettronica CU 24V HP, finecorsa elettromeccanici, Encoder	24V	1 Pz	10 Kg	45	790,00
CONDOR 220 24V SC FE E	GCR220E1L0B00	Attuatore braccio articolato 24V, finecorsa elettronici, senza scheda elettromeccanici, Encoder	24V	1 Pz	8 Kg	45	534,00
CONDOR 350 24V HP FE E	GCR350EEL0B00	Attuatore braccio articolato, con scheda elettronica CU 24V HP, finecorsa elettromeccanici, Encoder	24V	1 Pz	12 Kg	45	900,00
CONDOR 350 24V SC FE E	GCR350E1L0B00	Attuatore braccio articolato 24V, senza scheda elettronica, finecorsa elettromeccanici, Encoder,	24V	1 Pz	10 Kg	45	650,00
CONDOR 500 24V FE	GCR500E0L0B00	Attuatore braccio articolato 24V, finecorsa elettromeccanici	24V	1 Pz	12 Kg	50	550,00
CONDOR 500S 24V HP FE E	GCR50SEEL0G00	Attuatore braccio articolato, pilastri stretti, con scheda elettronica CU 24V HP, finecorsa elettromeccanici, Encoder	24V	1 Pz	10 Kg	36	980,00
CONDOR 500S 24V SC FE E	GCR50SE1L0G00	Attuatore braccio articolato 24V, pilastri stretti, senza scheda elettronica, finecorsa elettromeccanici, Encoder	24V	1 Pz	8 Kg	36	785,00

CONDOR 230V

Attuatori elettromeccanici a braccio articolato per cancelli a battente ad uso residenziale ed industriale



CONDOR 220 230V
fino a 2,2 m per anta



CONDOR 500 230V
fino a 5 m per anta

Braccio NON
incluso



CONDOR 500S 230V
fino a 2,5 m per anta

Braccio NON
incluso



Accessori inclusi (CONDOR 200/350)



Accessori inclusi (CONDOR 500)

							€
CONDOR 220 230V Basic FM	GCR220MCH0B00	Attuatore braccio articolato, con scheda elettronica CU 230V 2M, finecorsa meccanici	230V	1 Pz	10 Kg	45	690,00
CONDOR 220 230V SC FM	GCR220M0H0B00	Attuatore braccio articolato 230V, senza scheda elettronica, finecorsa meccanici	230V	1 Pz	8 Kg	45	480,00
CONDOR 220 230V HP FE	GCR220ECH0B00	Attuatore braccio articolato, con scheda elettronica CU 230V HP, finecorsa elettromeccanici	230V	1 Pz	10 Kg	45	790,00
CONDOR 220 230V HP FE E	GCR220EEH0B00	Attuatore braccio articolato, con scheda elettronica CU 230V HP, finecorsa elettromeccanici, Encoder	230V	1 Pz	10 Kg	45	800,00
CONDOR 500 230V FE	GCR500E0H0B00	Attuatore braccio articolato 230V, finecorsa elettromeccanici	230V	1 Pz	11,3 Kg	50	550,00
CONDOR 500S 230V HP FE E	GCR50SEEH0G00	Attuatore braccio articolato pilastri stretti, con scheda elettronica 230V HP, finecorsa elettromeccanici, Encoder	230V	1 Pz	10 Kg	36	998,00
CONDOR 500S 230V SC FE E	GCR50SE1H0G00	Attuatore braccio articolato pilastri stretti 230V, senza scheda elettronica, finecorsa elettromeccanici, Encoder	230V	1 Pz	8 Kg	36	780,00

ACCESSORI non inclusi

					€
	AC-100 GCR001BAN0G00	Braccio ambidestro in acciaio per Condor 500 L=408mm + 350mm	1 Pz	2,9 KG	68,00
	AC-101 GCR004BAN0G00	Braccio ambidestro in acciaio per Condor 220/350 L=408mm + 350mm	1 Pz	2,9 Kg	60,00
	AC-108 GCR008BAN0B00	Braccio a slitta in acciaio per Condor 220/350 L=652,5 mm	1 Pz	5,1 Kg	185,00
	AC-102 GCR001BAN0B00	Braccio ambidestro in acciaio verniciato con sistema di blocco, per Condor 500/500S - L=385mm + 330mm	1 Pz	3,2 Kg	185,00
	AC-103 GCR002BAN0B00	Braccio ambidestro in acciaio verniciato con sistema di blocco, per Condor 500/500S - L=503mm + 430mm	1 Pz	3,7 Kg	195,00
	AC-104 GCR003BAN0B00	Braccio ambidestro in acciaio verniciato con sistema di blocco, per Condor 500/500S - L=238mm + 620mm	1 Pz	4,1 Kg	190,00

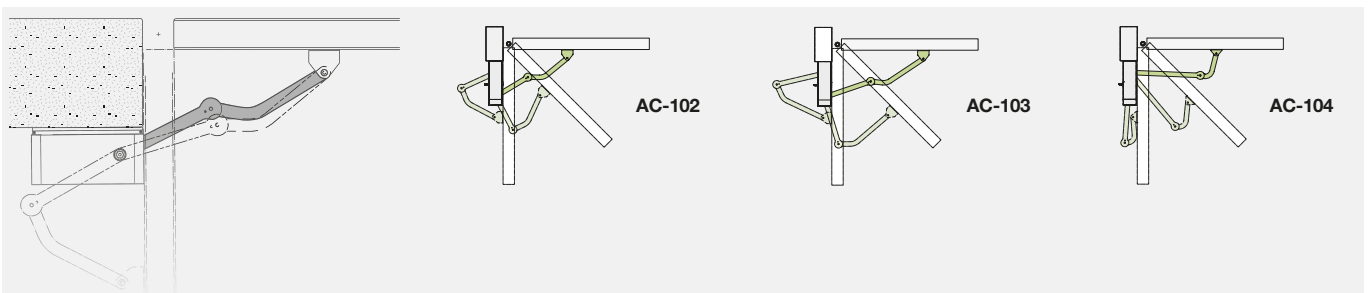

Quando il braccio è esteso, la posizione di extracorsa impedisce la forzatura accidentale o intenzionale del cancello: nessuna necessità di serratura elettrica.



KIT CONDOR 220

La programmazione mediante APP necessita della chiave di connessione WIFI K-ONE non inclusa nel Kit

KIT CONDOR 220 ONE FM E	GK1C220MLB000	Kit per attuatori a braccio articolato, One Technology, finecorsa meccanici, Encoder, fino a 2,20 m (150kg) per anta / 250 Kg (fino a 1M) per anta	24V	1 Kit	19,6 Kg	16	1.300,00

CONDOR 220 CONTENUTO DEL KIT



CONDOR 220 ONE
2 CONDOR 220 ONE



VICTOR-2 RC
2 Radiocomandi 2 canali Grigio



DART ONE
1 Coppia di fotocellule



SWIFT Y ONE
1 Lampeggiatore a LED, giallo, One Technology



AC-40
1 Tabella segnaletica



AC30
Antenna esterna



KIT CONDOR 350

La programmazione mediante APP necessita della chiave di connessione WIFI K-ONE non inclusa nel Kit

KIT CONDOR 350 ONE FM E	GK1C350MLB000	Kit per attuatori a braccio articolato, One Technology, finecorsa meccanici, Encoder, fino a 3,5 m (225kg) per anta / 350 Kg (fino a 1,5 m) per anta	24V	1 Kit	19,6 Kg	16	1.850,00

CONDOR 350 CONTENUTO DEL KIT



CONDOR 350 ONE
2 CONDOR 350 One



VICTOR-2 RC
2 Radiocomandi 2 canali Grigio



DART ONE
1 Coppia di fotocellule



SWIFT Y ONE
1 Lampeggiatore a LED, giallo, One Technology



AC-40
1 Tabella segnaletica



AC30
Antenna esterna



KIT CONDOR 500

La programmazione mediante APP necessita della chiave di connessione WIFI K-ONE non inclusa nel Kit

KIT CONDOR 500 ONE FM E	GK1C500MLB000	Kit per attuatori a braccio articolato, One Technology, finecorsa meccanici, Encoder, fino a 5 m (400kg) per anta / 500 Kg (fino a 3,25 m) per anta	24V	1 Kit	19,6 Kg	9	1.950,00

CONDOR 500 CONTENUTO DEL KIT



CONDOR 500 ONE
2 CONDOR 500 One



QUAD ONE 24V 2M
1 Centralina



VICTOR-2 RC
2 Radiocomandi 2 canali Grigio



DART ONE
1 Coppia di fotocellule



SWIFT Y ONE
1 Lampeggiatore a LED, giallo, One Technology



AC-100
Braccio allungato ambidestro, 2pz



AC30
Antenna esterna



AC-40
1 Tabella segnaletica



KIT CONDOR 220 24V 230V

KIT CONDOR 220 24V Basic FM	GKCR220MLB000	Kit per attuatori a braccio articolato, con quadro comando CU 24V 2M, finecorsa meccanici, fino a 2,20 m (150kg) per anta / 250 Kg (fino a 1M) per anta	24V	1 Kit	19,6 Kg	16	1.200,00
KIT CONDOR 220 230V Basic FM	GKCR220MHB000	Kit per attuatori a braccio articolato, con quadro comando CU 230V 2M, finecorsa meccanici, fino a 2,20 m (150kg) per anta / 250 Kg (fino a 1M) per anta	230V	1 Kit	19,6 Kg	16	1.350,00

CONDOR 220 CONTENUTO DEL KIT



CONDOR 220

 2 CONDOR 220 24V FM
 2 CONDOR 220 230V FM

INDEX

1 Selettore a chiave



VICTOR-2 RC

2 Radiocomandi 2 canali Grigio



DART

1 Coppia di fotocellule



SWIFT Y

1 Lampeggiatore a LED, giallo



AC-40

1 Tabella segnaletica

KIT CONDOR 350 24V



KIT CONDOR 350 24V HP FE E	GKCR350ELB000	Kit per attuatori a braccio articolato, con scheda elettronica CU 24V HP, finecorsa elettromeccanici, Encoder, fino a 3,5 m (225kg) per anta / 350 Kg (fino a 1,5 m) per anta	24V	1 Kit	19,6 Kg	16	1.750,00

CONDOR 350 CONTENUTO DEL KIT



CONDOR 350

2 CONDOR 350 24V FE E



INDEX

1 Selettore a chiave



VICTOR-2 RC

2 Radiocomandi 2 canali Grigio



DART

1 Coppia di fotocellule



SWIFT Y

1 Lampeggiatore a LED, giallo



AC-40

1 Tabella segnaletica

KIT CONDOR 500 24V 230V



KIT CONDOR 500 24V HP FE	GKCR500ELB000	Kit per attuatori a braccio articolato, con quadro comando QUAD 24V HP, finecorsa elettromeccanici, fino a 5 m (400kg) per anta / 500 Kg (fino a 3,25 m) per anta	24V	1 Kit	19,6 Kg	9	1.780,00
KIT CONDOR 500 230V HP FE	GKCR500EHB000	Kit per attuatori a braccio articolato, con quadro comando QUAD 230V HP, finecorsa elettromeccanici, fino a 5 m (400kg) per anta / 500 Kg (fino a 3,25 m) per anta	230V	1 Kit	19,6 Kg	9	1.650,00

CONDOR 500 CONTENUTO DEL KIT



CONDOR 500

 2 CONDOR 500 24V
 2 CONDOR 500 24V

QUAD 24V HP / QUAD 230V HP

1 Centralina



INDEX

1 Selettore a chiave



VICTOR-2 RC

2 Radiocomandi 2 canali Grigio



DART

1 Coppia di fotocellule



SWIFT Y

1 Lampeggiatore a LED, giallo



AC-100

Braccio allungato ambidestro, 2pz



AC-40

1 Tabella segnaletica



CANCELLI BATTENTI

RAM 24V

Attuatore telescopico ambidestro per cancelli a battente ad uso residenziale ed industriale



RAM 220
fino a 2,2 m per anta



RAM 300
fino a 3 m per anta



RAM 500
fino a 5 m per anta



Accessori inclusi

RAM 220 24V	GRM22000L0B00	Attuatore a pistone telescopico 24V	24V	2 Pcs.	14 Kg	32	320,00
RAM 300 24V	GRM30000L0B00	Attuatore a pistone telescopico 24V	24V	2 Pcs.	15,6 Kg	32	396,00
RAM 500 24V	GRM50000L0B00	Attuatore a pistone telescopico 24V	24V	2 Pcs.	17,6 Kg	32	399,00

RAM 230V

Attuatore telescopico ambidestro per cancelli a battente ad uso residenziale ed industriale

RAM 300 230V	GRM30000H0B00	Attuatore a pistone telescopico 230V	230V	2 Pcs.	16,6 Kg	32	373,00
RAM 500 230V	GRM50000H0B00	Attuatore a pistone telescopico 230V	230V	2 Pcs.	18,6 Kg	32	378,00

KIT RAM 220 / 300 24V 230V



KIT RAM 220 24V Basic	GKRM2200LB000	Kit per attuatori a pistone telescopici, con quadro comando CU 24V 2M, fino a 2,2 m per anta	24V	1 Kit	18,3 Kg	16	956,00
KIT RAM 300 24V Basic	GKRM3000LB000	Kit per attuatori a pistone telescopici, con quadro comando CU 24V 2M, fino a 3 m per anta	24V	1 Kit	19,9 Kg	16	1.120,00
KIT RAM 300 230V Basic	GKRM3000HB000	Kit per attuatori a pistone telescopici, con quadro comando CU 230V 2M, fino a 3 m per anta	230V	1 Kit	19,4 Kg	16	1.100,00

RAM 220/300 CONTENUTO DEL KIT



RAM 220 / 300
2 MOTORI RAM 220
2 MOTORI RAM 300



QUAD 24V 2M / QUAD 230V 2M
1 Centralina



INDEX
1 Selettore a chiave



VICTOR-2 RC
2 Radiocomandi 2 canali
Grigio rolling code



DART
1 Coppia di fotocellule



SWIFT-Y
1 Lampeggiatore a LED, giallo



AC-40
1 Tabella segnaletica



Accessori inclusi

KIT RAM 500 24V 230V



KIT RAM 500 24V Basic	GKRM5000LB000	Kit per attuatori a pistone telescopici, con quadro comando CU 24V 2M, fino a 5 m per anta	24V	1 Kit	21,9 Kg	16	1.130,00
KIT RAM 500 230V Basic	GKRM5000HB000	Kit per attuatori a pistone telescopici, con quadro comando CU 230V 2M, fino a 5 m per anta	230V	1 Kit	21,4 Kg	16	1.110,00

RAM 500 CONTENUTO DEL KIT



RAM 500
2 MOTORI RAM 500



QUAD 24V 2M / QUAD 230V 2M
1 Centralina



INDEX
1 Selettore a chiave



VICTOR-2 RC
2 Radiocomandi 2 canali
Grigio



DART
1 Coppia di fotocellule



SWIFT-Y
1 Lampeggiatore a LED, giallo



AC-40
1 Tabella segnaletica



Accessori inclusi

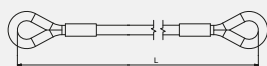

AG-195

Sicurezza anticaduta per cancelli a battente. Portata con cardine superiore 400 Kg

◊	0101	📏	📏	📦	📊	€
AG-195-400	GACCGT1G00001	zinc	L=400	10	0,9	10,45
AG-195-500	GACCGT1G00002	zinc	L=500	10	1,1	10,55
AG-195-600	GACCGT1G00003	zinc	L=600	10	1,3	11,55
AG-195-700	GACCGT1G00004	zinc	L=700	10	1,6	12,05

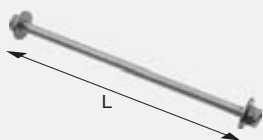

Barra filettata per sicurezza anticaduta

AG-197

◊	0101	📏	📏	📦	📊	€
AG-197	GACCGT1G00004	zinc	250	10	1,8	3,42

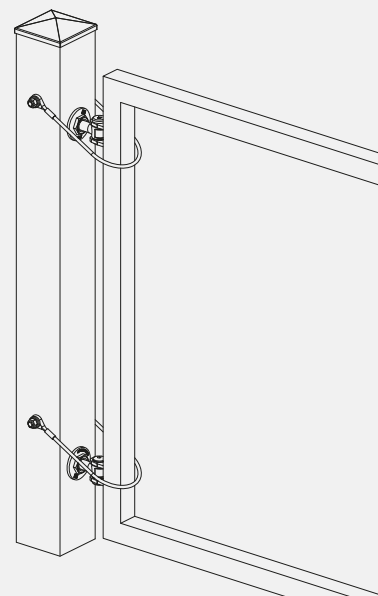
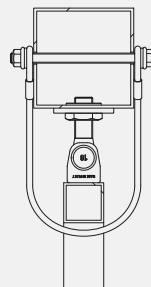

Battente d'arresto a fissare

AG-166

◊	0101	📏	📏	📦	📊	€
AG-166P	GACCGT1G00006	zinc	Piccolo	25	6,8	8,95
AG-166G	GACCGT1G00005	zinc	Grande	10	4,8	16,00



Battente d'arresto a fissare

AG-171

◊	0101	📏	📏	📦	📊	€
AG-171	GACCGT1G00008	zinc		10	8,20	9,70



Battente "Tris" a fissare tripla funzione

AG-201

◊	0101	📏	📏	📦	📊	€
AG-201	GACCGT1G00009	zinc	H=132	2	2,8	38,65



Arresto di fine corsa con base a fissare

AG-202

◊	0101	📏	📏	📦	📊	€
AG-202	GACCGT1G00007	zinc	H=120	10	7,4	16,00



Catenaccio autobloccante da avvitare punta tonda Ø12 Corsa 30mm

AG-730i

◊	0101	📏	📏	📦	📊	€
AG-730i	GACCGT2D00001	inox		4	1,6	37,20



Paletti automatici per cancelli a 2 ante

AG-732Z / AG-732i

◊	0101	📏	📏	📦	📊	€
AG-732Z	GACCGT1D00001	zinc		6	2,53	29,60
AG-732i	GACCGT2D00002	inox		6	2,53	52,25

FORT 400/600/1000 ONE 24V BUS

Attuatori per cancelli scorrevoli ad uso residenziale e industriale



FORT 400
fino a 400 Kg



FORT 600
fino a 600 Kg



FORT 1000
fino a 1000 Kg



FORT 400 24V ONE FE E	G1F040MEL0B00	Attuatore scorrevole 24V, One Technology, finecorsa elettromeccanici, Encoder	24V	1 Pz	8,9 Kg	30	640,00
FORT 600 24V ONE FE E	G1F060MEL0B00	Attuatore scorrevole 24V, One Technology, finecorsa elettromeccanici, Encoder	24V	1 Pz	10,6 Kg	30	710,00
FORT 1000 24V ONE FE E	G1F100MEL0B00	Attuatore scorrevole 24V, One Technology, finecorsa elettromeccanici, Encoder	24V	1 Pz	12 Kg	30	850,00
* FORT 1000 24V ONE FMG E	G1F100GEL0B00	Attuatore scorrevole 24V, One Technology, finecorsa magnetici, Encoder	24V	1 Pz	12 Kg	30	860,00

FORT 400/600/1000 24V

Attuatori per cancelli scorrevoli ad uso residenziale e industriale



FORT 400
fino a 400 Kg



FORT 600
fino a 600 Kg



FORT 1000
fino a 1000 Kg



FORT 400 24V Basic FE	GFT040MCL0B00	Attuatore scorrevole, con scheda elettronica CU 24V 1M, finecorsa elettromeccanici	24V	1 Pz	8,9 Kg	30	520,00
FORT 400 24V HP FE E	GFT040MEL0B00	Attuatore scorrevole, con scheda elettronica CU 24V HP, finecorsa elettromeccanici, encoder	24V	1 Pz	8,9 Kg	30	540,00
FORT 600 24V Basic FE	GFT060MCL0B00	Attuatore scorrevole, con scheda elettronica CU 24V 1M, finecorsa elettromeccanici	24V	1 Pz	10,6 Kg	30	580,00
FORT 600 24V HP FE E	GFT060MEL0B00	Attuatore scorrevole, con scheda elettronica CU 24V HP, finecorsa elettromeccanici, encoder	24V	1 Pz	10,6 Kg	30	600,00
FORT 1000 24V HP FE	GFT100MCL0B00	Attuatore scorrevole, con scheda elettronica CU 24V HP, finecorsa elettromeccanici	24V	1 Pz	12 Kg	30	740,00
* FORT 1000 24V HP FMG E	GFT100GCL0B00	Attuatore scorrevole, con scheda elettronica CU 24V HP, finecorsa magnetici, Encoder	24V	1 Pz	12 Kg	30	820,00

FORT 500/700/1000/1500 230V

Attuatori per cancelli scorrevoli ad uso residenziale e industriale



FORT 500
fino a 500 Kg



FORT 700
fino a 700 Kg



FORT 1000
fino a 1000 Kg



FORT 1500
fino a 1500 Kg



	FORT 500 230V Basic FE	GFT050MCH0B00	Attuatore scorrevole, con scheda elettronica CU 230V 1M, finecorsa elettromeccanici	230V	1 Pz	9,9 Kg	30	550,00
	FORT 500 230V HP FE E	GFT050MEH0B00	Attuatore scorrevole, con scheda elettronica CU 230V HP, finecorsa elettromeccanici, Encoder	230V	1 Pz	9,9 Kg	30	570,00
	FORT 700 230V Basic FE	GFT070MCH0B00	Attuatore scorrevole, con scheda elettronica CU 230V 1M, finecorsa elettromeccanici	230V	1 Pz	11,6 Kg	30	590,00
	FORT 700 230V HP FE E	GFT070MEH0B00	Attuatore scorrevole, con scheda elettronica CU 230V HP, finecorsa elettromeccanici, Encoder	230V	1 Pz	11,6 Kg	30	620,00
	FORT 1000 230V Basic FE	GFT100MCH0B00	Attuatore scorrevole, con scheda elettronica CU 230V 1M, finecorsa elettromeccanici	230V	1 Pz	12,4 Kg	30	690,00
	FORT 1000 230V HP FE E	GFT100MEH0B00	Attuatore scorrevole, con scheda elettronica CU 230V HP, finecorsa elettromeccanici, Encoder	230V	1 Pz	12,4 Kg	30	810,00
*	FORT 1000 230V HP FMG E	GFT100GCH0B00	Attuatore scorrevole, con scheda elettronica CU 230V HP, finecorsa magnetici, Encoder	230V	1 Pz	12,4 Kg	30	840,00
*	FORT 1000 230V FMG SC E	GFT100G0H0B00	Attuatore scorrevole 230V, finecorsa magnetici, senza scheda elettronica, Encoder	230V	1 Pz	12,4 Kg	30	620,00
*	FORT 1500 230V HP FMG E	GFT150GCH0B00	Attuatore scorrevole, con scheda elettronica CU 230V HP, finecorsa magnetici, Encoder	230V	1 Pz	12,6 Kg	30	870,00

FORT 3500 230V 400V

Attuatori per cancelli scorrevoli ad uso industriale



FORT 3500
fino a 3500 Kg



	FORT 3500 230V FMG	GFT350GCH0B00	Attuatore scorrevole 230V, finecorsa magnetici	230V	1 Pz	53 Kg	5	3.500,00
	FORT 3500 380V FMG	GFT350GCG0B00	Attuatore scorrevole 380V, finecorsa magnetici	400V	1 Pz	55 Kg	5	3.000,00









ACCESSORI non inclusi

	AC-220	GFT001AAN0G00	Supporto per scorrevole	1 Pz	1,8 Kg 42,00
	AC-210	GFT001CRN0G00	Corona modulo 6	1 Pz	0,4 Kg 60,00
	AC-250	GROD4M10N0G00	Kit 4 barre filettate M10	1 Pz	0,98 Kg 20,00
	AC-200	GFT001FIN0G00	Kit finecorsa magnetici	1 Pz	0,8 Kg 50,00 €
	AC-205	GFT002FIN0G00	Sensore finecorsa magnetico	1 Pz	0,12 kg 37,00 €

KIT FORT 400 ONE

La programmazione mediante APP necessita della chiave di connessione WIFI K-ONE non inclusa nel Kit



							
KIT FORT 400 ONE FE E	GK1F040MLB000	Kit per attuatori scorrevoli, One Technology, finecorsa elettromeccanici, Encoder, fino a 400 Kg	24V	1 Kit	9,5 Kg	30	760,00

FORT 400 CONTENUTO DEL KIT







					
FORT 400 ONE 1 MOTORE FORT ONE	VICTOR-2 RC 2 Radiocomandi 2 canali Grigio	DART ONE 1 Coppia di fotocellule	SWIFT-Y ONE 1 Lampeggiatore a LED, giallo, One Technology	AC-40 1 Tabella segnaletica	AC30 Antenna esterna



KIT FORT 600 ONE

La programmazione mediante APP necessita della chiave di connessione WIFI K-ONE non inclusa nel Kit



							
KIT FORT 600 ONE FE E	GK1F060MLB000	Kit per attuatori scorrevoli, One Technology, finecorsa elettromeccanici, Encoder, fino a 600 Kg	24V	1 Kit	11,2 Kg	30	840,00

FORT 600 CONTENUTO DEL KIT









					
FORT 600 ONE 1 MOTORE FORT ONE	VICTOR-2 RC 2 Radiocomandi 2 canali Grigio	DART ONE 1 Coppia di fotocellule	SWIFT-Y ONE 1 Lampeggiatore a LED, giallo, One Technology	AC-40 1 Tabella segnaletica	AC30 Antenna esterna



KIT FORT 1000 ONE

La programmazione mediante APP necessita della chiave di connessione WIFI K-ONE non inclusa nel Kit



							
KIT FORT 1000 ONE FE E	GK1F100MLB000	Kit per attuatori scorrevoli, One Technology, finecorsa elettromeccanici, Encoder, fino a 1000 Kg	24V	1 Pz	13 Kg	30	970,00
* KIT FORT 1000 ONE FMG E	GK1F100GLB000	Kit per attuatori scorrevoli, One Technology, finecorsa magnetici, Encoder, fino a 1000 Kg	24V	1 Pz	13 Kg	30	980,00

FORT 1000 CONTENUTO DEL KIT

					
FORT 1000 ONE 1 MOTORE FORT ONE	VICTOR-2 RC 2 Radiocomandi 2 canali Grigio	DART ONE 1 Coppia di fotocellule	SWIFT-Y ONE 1 Lampeggiatore a LED, giallo, One Technology	AC-40 1 Tabella segnaletica	AC30 Antenna esterna





KIT FORT 400 / 500 24V 230V

							€
KIT FORT 400 24V Basic FE	GKFT040MLB000	Kit per attuatori scorrevoli, con scheda elettronica CU 24V 1M, finecorsa elettromeccanici, fino a 400 Kg	24V	1 Kit	9,5 Kg	30	685,00
KIT FORT 400 24V HP FE E	GKFT040ELB000	Kit per attuatori scorrevoli, con scheda elettronica CU 24V HP, finecorsa elettromeccanici, Encoder, fino a 400 Kg	24V	1 Kit	9,5 Kg	30	705,00
KIT FORT 500 230V Basic FE	GKFT050MHB000	Kit per attuatori scorrevoli, con scheda elettronica CU 230V 1M, finecorsa elettromeccanici, fino a 500 Kg	230V	1 Kit	10,5 Kg	30	700,00
KIT FORT 500 230V HP FE E	GKFT050EHB000	Kit per attuatori scorrevoli, con scheda elettronica CU 230V HP, finecorsa elettromeccanici, Encoder, fino a 500 Kg	230V	1 Kit	10,5 Kg	30	720,00

KIT FORT 400/500 CONTENUTO DEL KIT



KIT FORT 600 / 700 / 1000 24V 230V



							€
KIT FORT 600 24V Basic FE	GKFT060MLB000	Kit per attuatori scorrevoli, con scheda elettronica CU 24V 1M, finecorsa elettromeccanici, fino a 600 Kg	24V	1 Kit	11,2 Kg	30	750,00
KIT FORT 600 24V HP FE E	GKFT060ELB000	Kit per attuatori scorrevoli, con scheda elettronica CU 24V HP, finecorsa elettromeccanici, Encoder, fino a 600 Kg	24V	1 Kit	11,2 Kg	30	770,00
KIT FORT 700 230V Basic FE	GKFT070MHB000	Kit per attuatori scorrevoli, con scheda elettronica CU 230V 1M, finecorsa elettromeccanici, fino a 700 Kg	230V	1 Kit	12,2 Kg	30	760,00
KIT FORT 700 230V HP FE E	GKFT070EHB000	Kit per attuatori scorrevoli, con scheda elettronica CU 230V HP, finecorsa elettromeccanici, Encoder, fino a 700 Kg	230V	1 Kit	12,2 Kg	30	780,00
* KIT FORT 1000 24V HP FMG E	GKFT100MLB000	Kit per attuatori scorrevoli, con scheda elettronica CU 24V HP, finecorsa magnetici, Encoder, fino a 1000 Kg	24V	1 Kit	13 Kg	30	900,00
KIT FORT 1000 230V HP FE E	GKFT100EHB000	Kit per attuatori scorrevoli, con scheda elettronica CU 230V HP, finecorsa elettromeccanici, Encoder, fino a 1000 Kg	230V	1 Kit	13 Kg	30	875,00
KIT FORT 1000 230V Basic FE	GKFT100MHB000	Kit per attuatori scorrevoli, con scheda elettronica CU 230V 1M, finecorsa elettromeccanici, fino a 1000 Kg	230V	1 Kit	13 Kg	30	855,00

KIT FORT 1000 DUAL CONTENUTO DEL KIT



KIT FORT 1000 DUAL 230V



							€
* KIT FORT DUAL 1000 230V HP FMG	GKFT100DHB000	Kit per attuatori scorrevoli a 2 ante, con scheda elettronica CU 230V HP, finecorsa magnetici, fino a 1000 Kg	230V	1 Kit	25,2 Kg	15	1.520,00

KIT FORT 1000 DUAL CONTENUTO DEL KIT





Arresto di fine corsa

AG-200

AG-200G	GACCGT1G00010	zinc	H=120	15	6,9	11,00



Arresto di fine corsa regolabile a fissare

AG-202F-C

AG-202F-C	GACCGT1G00011	zinc	H=130 70-115	10	12,4	47,70



Oliva in nylon

AG-230

AG-230-25	GACCGT1L00001	zinc	Ø25 M14	20	2,4	3,72
AG-230-30	GACCGT1L00002	zinc	Ø30 M16	20	3,7	4,1

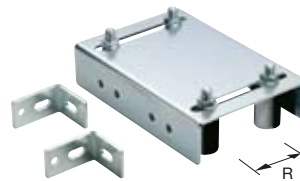

Piastra guida cancello regolabile con staffe angolari

AG-251

AG-251-220	GACCGT1L00003	zinc	Ø30 R=0-80	4	13,3	55,80

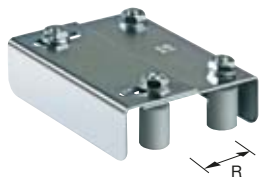

Piastra guida cancello a doppia regolazione

AG-255

AG-255-220	GACCGT1L00004	zinc	Ø30 R=35-62	10	22,7	30,15
AG-255-350	GACCGT1L00005	zinc	Ø40 R=62-85	5	27,9	44,65

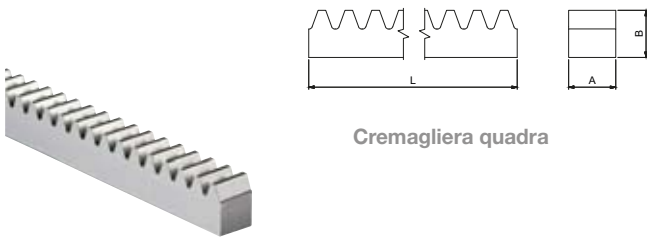

Cremagliera quadra

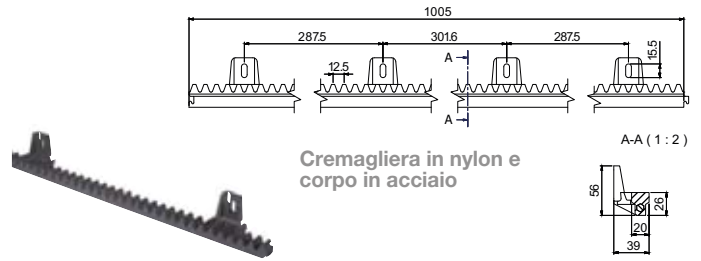

Cremagliera in nylon e corpo in acciaio

AG-260

	0101				Kg	€
AG-260-1MT	GACCGT1F00001	zinc	M=4 A.B=22 L=1000	1	3,1	34,90
AG-260-2MT	GACCGT1F00002	zinc	M=4 A.B=22 L=2000	1	6,2	69,40
AG-260-1MT	GACCGT1F00003	zinc	M=6 A.B=30 L=1000	1	6,0	69,15

AG-261

	0101				Kg	€	
AG-261-26X20	GACCGT1F00004	zinc		1000	1	0,9	15,60

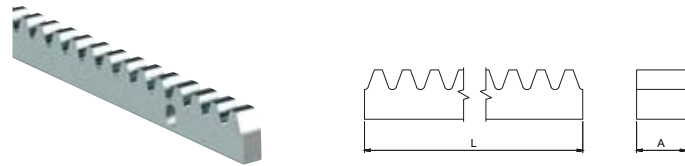

AG-KIT 262-30x8x1MT completa di attacchi

	0101				Kg	€
AG-KIT 262-30x8x1MT	GACCGT1F00005	zinc	L=1000 A=450,5	1	1,6	20,30

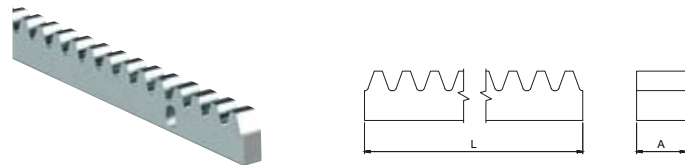

AG-KIT 262-30x12x1MT completa di attacchi

	0101				Kg	€
AG-KIT 262-30x12x1MT	GACCGT1F00006	zinc	L=1000 A=450,5	1	2,4	21,77

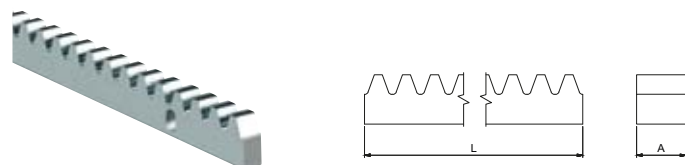

AG-KIT 262-30x12x2MT completa di attacchi

	0101				Kg	€
AG-KIT 262-30x12x2MT	GACCGT1F00007	zinc	L=2000 A=632	1	4,9	41,324



**RAMPART 600/1000** 24V

Attuatori elettromeccanici per porte sezionali bilanciate

**RAMPART 600**
600 N**RAMPART 1000**
1000 N

RAMPART 600 24V E	GRT0600EL0W00	Attuatore per porte sezionali con scheda elettronica CU 24V RT, Encoder	24V	1 Pz	4,9 Kg	60	280,00
RAMPART 1000 24V E	GRT1000EL0W00	Attuatore per porte sezionali con scheda elettronica CU 24V RT, Encoder	24V	1 Pz	6 Kg	60	320,00

Staffe di fissaggio necessarie per l'installazione della porta garage

	AC-470 GRT001AAN0G00	Kit staffe fissaggio guide	1 Kit	0,3 Kg	25,000

ACCESSORI non inclusi

	AC-400 GRT3250GC0G00	Guida a catena integrale 3,25 m	1 Pz	8,2 Kg	105,000
	AC-410 GRT3250GB0G00	Guida a cinghia in 2 pezzi L = 1,65 m + 1,65 m	1 Pz	8,6 Kg	140,000
	AC-420 GRT3250GD0G00	Guida a cinghia integrale 3,25 m	1 Pz	7,4 Kg	130,000
	AC-430 GRT4000GB0G00	Guida a cinghia in 2 pezzi L = 2 m + 2 m	1 Pz	9,6 Kg	165,000
	AC-440 GRTC0RD0N0G00	Sblocco a cordino	1 Pz	0,4 Kg	25,000
	AC-450 GRT001ASN0G00	Braccio per porte basculanti parzialmente debordanti	1 Pz	3,7 Kg	100,000

KIT RAMPART 600 24V

KIT RAMPART 600 24V E C	GKRT060CLW000	Kit attuatore per porte sezionali 600 N, guida catena, con scheda elettronica CU 24V RT, Encoder	24V	1 Pz	25,2 Kg	48	445,00
KIT RAMPART 600 24V E B	GKRT060BLW000	Kit attuatore per porte sezionali 600 N, guida cinghia, con scheda elettronica CU 24V RT, Encoder	24V	1 Pz	25,2 Kg	48	480,00



RAMPART 600 CONTENUTO DEL KIT con catena



RAMPART 600
1 MOTORE RAMPART 600



AC-400
Guida a catena 3,25 m integrale



VICTOR-2 RC
2 Radiocomandi 2 canali Grigio



AC-40
1 Tabella segnaletica



AC-470
Kit staffe fissaggio guide

RAMPART 600 CONTENUTO DEL KIT con cinghia



RAMPART 600
1 MOTORE RAMPART 600



AC-420
Guida a cinghia 3,25m integrale



VICTOR-2 RC
2 Radiocomandi 2 canali Grigio



AC-40
1 Tabella segnaletica



AC-470
Kit staffe fissaggio guide

KIT RAMPART 1000 24V

KIT RAMPART 1000 24V E C	GKRT100CLW000	Kit attuatore per porte sezionali 1000 N, guida catena, con scheda elettronica CU 24V RT, Encoder	24V	1 Pz	25,2 Kg	48	476,00
KIT RAMPART 1000 24V E B	GKRT100BLW000	Kit attuatore per porte sezionali 1000 N, guida cinghia, con scheda elettronica CU 24V RT, Encoder	24V	1 Pz	25,2 Kg	48	515,00



RAMPART 1000 CONTENUTO DEL KIT con catena



RAMPART 1000
1 MOTORE RAMPART 1000



AC-400
Guida a catena 3,25 m integrale



VICTOR-2 RC
2 Radiocomandi 2 canali Grigio



AC-40
1 Tabella segnaletica



AC-470
Kit staffe fissaggio guide

RAMPART 1000 CONTENUTO DEL KIT con cinghia



RAMPART 1000
1 MOTORE RAMPART 1000



AC-420
Guida a cinghia 3,25m integrale



VICTOR-2 RC
2 Radiocomandi 2 canali Grigio



AC-40
1 Tabella segnaletica



AC-470
Kit staffe fissaggio guide



SALIENT 24V

Attuatori elettromeccanici per porte basculanti bilanciate fino a 16 m²

							€
SALIENT 24V HP E	GST0F0ECL0G00	Attuatore per porte basculanti con scheda elettronica CU 24V HP, Encoder	24V	1 Pz	9,3 Kg	30	750,00
SALIENT 24V SC E	GST0F0E0L0G00	Attuatore per porte basculanti 24V, senza scheda elettronica, Encoder	24V	1 Pz	7,3 Kg	30	550,00
SALIENT QUADRO 24V HP E	GSTQF0ECL0G00	Attuatore per porte basculanti 24V con scheda elettronica CU 24V HP, albero quadro, Encoder	24V	1 Pz	9,3 Kg	30	750,00
SALIENT QUADRO 24V SC E	GSTQF0E0L0G00	Attuatore per porte basculanti 24V senza scheda elettronica, albero quadro, Encoder	24V	1 Pz	7,3 Kg	30	550,00

SALIENT 230V

Attuatori elettromeccanici per porte basculanti bilanciate fino a 16 m²

							€
SALIENT 230V Basic	GST0F0ECHO0G00	Attuatore per porte basculanti con scheda elettronica CU 230V 1M	230V	1 Pz	9,8 Kg	30	580,00
SALIENT 230V SC	GST0F0E0HO0G00	Attuatore per porte basculanti 230V, senza scheda elettronica	230V	1 Pz	7,8 Kg	30	460,00
SALIENT QUADRO 230V Basic	GSTQF0ECHO0G00	Attuatore per porte basculanti con scheda elettronica CU 230V 1M, albero quadro	230V	1 Pz	9,8 Kg	30	590,00
SALIENT QUADRO 230V SC	GSTQF0E0HO0G00	Attuatore per porte basculanti 230V, senza scheda elettronica, albero quadro	230V	1 Pz	7,8 Kg	30	480,00
SALIENT SLOW 230V Basic	GST0S0ECHO0G00	Attuatore per porte basculanti con scheda elettronica CU 230V 1M, versione rallentata	230V	1 Pz	9,8 Kg	30	600,00
SALIENT SLOW 230V SC	GST0S0E0HO0G00	Attuatore per porte basculanti 230V, versione rallentata, senza scheda elettronica	230V	1 Pz	7,8 Kg	30	480,00
SALIENT QUADRO SLOW 230V Basic	GSTQS0ECHO0G00	Attuatore per porte basculanti con scheda elettronica CU 230V 1M, versione rallentata, albero quadro	230V	1 Pz	9,8 Kg	30	600,00
SALIENT QUADRO SLOW 230V SC	GSTQS0E0HO0G00	Attuatore per porte basculanti 230V senza scheda elettronica, versione rallentata, albero quadro	230V	1 Pz	7,8 Kg	30	480,00

KIT SALIENT QUADRO 24V



							€
KIT SALIENT QUADRO 24V HP E	GKSTQF0ECL0G00	Kit attuatore per porte basculanti 24V HP, albero quadro, Encoder	24V	1 Pz	25,2 Kg	20	950,00

SALIENT QUADRO 24V
1 SALIENT QUADRO 24V EAC-351
1 Staffa di rinvio braccio quadrata zincataVICTOR-2 RC
1 Victor 2RC grigioDART SLIM
1 Coppia di fotocelluleSWIFT Y
1 Lampeggiatore a LED, gialloAC-40
1 Tabella segnaletica

							€
KIT 2 SALIENT QUADRO 24V E	GKSTQF1ECL0G00	Kit attuatore per porte basculanti 24V HP, Encoder	24V	1 Pz	25,2 Kg	12	1.450,00

SALIENT QUADRO 24V
1 SALIENT 24V ESALIENT QUADRO 24V
1 SALIENT 24V SCVICTOR-2 RC
1 Victor 2RC grigioDART SLIM
1 Coppia di fotocelluleSWIFT Y
1 Lampeggiatore a LED, gialloAC-40
1 Tabella segnaletica

ACCESSORI non inclusi



									€
	AC-360	GST001AAN0G00	Bracci di trasmissione sezione tonda, L = 1500 mm		x		1 Kit	6,2 Kg	120,00
	AC-370	GST002AAN0G00	Bracci di trasmissione sezione tonda, L = 200 mm		x		1 Kit	0,97 Kg	60,00
	AC-375	GST003AAN0G00	Bracci di trasmissione sezione tonda, L = 2000 mm		x		1 Kit	8 Kg	145,00
	AC-330	GST003ASN0G00	Bracci dritti telescopici con boccola tonda		x	x	1 Kit	4,1 Kg	95,00
	AC-340	GST004ASN0G00	Bracci curvi telescopici con boccola tonda		x	x	1 Kit	4,6 Kg	108,00
	AC-310	GST001ASN0G00	Bracci dritti telescopici con boccola scanalata		x	x	1 Kit	4,1 Kg	115,00
	AC-320	GST002ASN0G00	Bracci curvi telescopici con boccola scanalata		x	x	1 Kit	4,6 Kg	114,00
	AC-350	GST005ASN0G00	Staffe per bracci di trasmissione sezione tonda		x		1 Kit	0,3 Kg	49,00
	AC-361	GST001AQN0G00	Bracci di trasmissione sezione quadrata, L = 1500 mm		x		1 Kit	6,2 Kg	25,00
	AC-371	GST002AQN0G00	Bracci di trasmissione sezione quadrata, L = 200 mm		x		1 Kit	0,97 Kg	12,600
	AC-376	GST003AQN0G00	Bracci di trasmissione sezione quadrata, L = 2000 mm		x		1 Kit	8 Kg	25,800
	AC-311	GST001SQN0G00	Bracci dritti telescopici con boccola quadrata		x	x	1 Kit	4,1 kg	63,00
	AC-321	GST002SQN0G00	Bracci curvi telescopici con boccola quadrata		x	x	1 Kit	4,6 kg	80,00
	AC-351	GST005SQN0G00	Staffe per bracci di trasmissione sezione quadrata		x		1 Kit	0,3 kg	22,00
	AC-307	GST008ASN0G00	Staffa di fissaggio L = 2000 mm		x	x	1 Pz	6,5 Kg	35,00
	AC-380	GST001SCN0G00	Sblocco da esterno per Salient		x	x	1 Pz	0,17 Kg	40,00

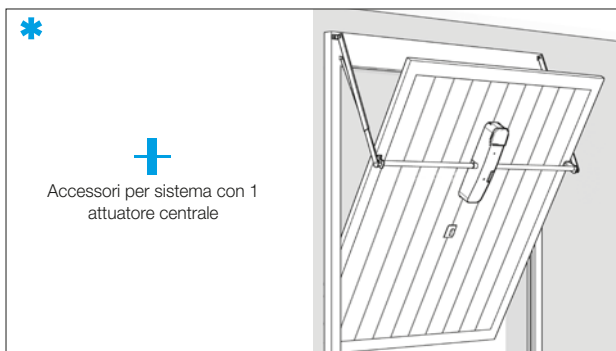



BORDER 400 24V

Alzabarriere elettromeccaniche per uso privato, pubblico o industriale per aste fino a 4 m.



BORDER 400 24V Basic	GBR040EVL0A00	Barriera 24V, per aste fino a 4 m	24V	1 Pz	45 Kg	9	1.350,00

ACCESSORI non inclusi

	AC-30	GANTENNAN0G00	Antenna esterna (cavo L = 3m)	1 Pz	0,2 Kg	29,00
	AC-240	GINDUCT0N0G00	Sensore induttivo	1 Pz	0,28 Kg	270,00
	AC-500	GLTANCHOR0G00	Kit fondamenta per Border 400 / Limit 500	1 Pz	1,8 Kg	45,00
	AC-541	GLTSPRINGUG00	Molla unica per barriere Border / Limit	1 Pz	3,8 Kg	110,00
	AC-560A	GLTFIX0000A00	Supporto asta per barriere Border	1 Pz	4,6 Kg	136,00
	AC-570	GLTSUPPORTG00	Supporto asta mobile	1 Pz	1,05 Kg	86,00
	AC-620	GBRSTRSRV0G00	Sgancio rapido per asta ovale	1 Pz	2,7 kg	400,00
	AC-631	GBRBAR3001W00	Asta ovale alluminio L = 3 m	1 Pz	3,5 Kg	65,00
	AC-641	GBRBAR4001W00	Asta ovale alluminio L = 4 m	1 Pz	4,7 Kg	97,00
	AC-660	GLTSTRIP00W00	Strisce catarinfrangenti adesive Comunello (confezione da 30 pz)	1 Pz	0,01 Kg	38,00
	AC-671	GBRTOPP301R00	Guaina rossa per asta ovale, L = 3m	1 Pz	0,57 kg	18,50
	AC-672	GBRTOPP401R00	Guaina rossa per asta ovale L = 4m	1 Pz	0,87 kg	23,00
	AC-705	GBRPLUG030W00	Tappo chiusura porta asta per Border 400 con asta senza guaina	1 Pz	0,03 kg	5,00
	AC-717	GBRPLUG011W00	Tappo asta ovale con guaina per Border 400	1 Pz	0,03 kg	5,00
	AC-718	GBRPLUG020W00	Tappo asta ovale senza guaina per Border 400	1 Pz	0,03 kg	5,00

KIT BORDER 400 24V 3 M / 4 M



							€
KIT BORDER 400 3M	GKBR030VLOA901	Kit per barriera Border 400 con scheda elettronica CU 24V BR	24V	1 Pz	50 Kg	9	1.640,00

BORDER 400 CONTENUTO DEL KIT PER PASSAGGIO DA 3 M



BR400-24V-0
Border 400 24V



AC-631
Asta ovale per vano 3 m



AC-660
Strisce adesive



AC-717
Tappo per asta ovale bianco con guaina



AC-500
Kit fondamenta



AC-541
Molla unica



AC-671
Guaina rossa 3 m per asta



							€
KIT BORDER 400 4M	GKBR040VLOA901	Kit per barriera Border 400 con scheda elettronica CU 24V BR	24V	1 Pz	50 Kg	9	1.660,00

BORDER 400 CONTENUTO DEL KIT PER PASSAGGIO DA 4 M



BR400-24V-0
Border 400 24V



AC-641
Asta ovale per vano 4 m



AC-660
Strisce adesive



AC-717
Tappo per asta ovale bianco con guaina



AC-500
Kit fondamenta



AC-541
Molla unica



AC-672
Guaina rossa 4 m per asta

CARATTERISTICHE PRINCIPALI

Sblocco manuale azionabile da entrambi i lati mediante leva in alluminio

Supporto asta ambidestro completamente in alluminio pressofuso.

Le fasi di inizio rallentamento, sia in chiusura che in apertura, vengono attivate mediante micro-switch. Grazie alle camme regolabili è possibile variare i punti di inizio rallentamento a seconda delle esigenze



La molla è fissata tramite un'occhiello a snodo sferico auto-lubrificante al fine di ottenere un movimento fluido e una sensibile riduzione dell'usura

È fornita un'unica molla che, a seconda della lunghezza dell'asta, viene fissata ad uno dei fori del braccio tendimolla

Scheda elettronica ben protetta e facilmente estraibile

Telaio robusto in acciaio con trattamento protettivo





LIMIT 500 ONE 24V BUS

Alzabarriere elettromeccaniche con Encoder per uso privato, pubblico o industriale per aste fino a 5 m..



LIMIT 500 24V ONE E	G1LX50EEL0R00	Barriera 24V con Encoder, One Technology, Encoder, per aste fino a 5 m	24V	1 Pz	65 Kg	9	1.750,00

LIMIT 500 24V

Alzabarriere elettromeccaniche con Encoder per uso privato, pubblico o industriale per aste fino a 5 m.

LIMIT 500 24V HP E	GLTX50EEL0R00	Barriera 24V con Encoder, con scheda elettronica CU 24V LT , per aste fino a 5 m	24V	1 Pz	65 Kg	9	1.600,00

ACCESSORI non inclusi

	AC-30	GANTENNAN0G00	Antenna esterna (cavo L = 3m)	1 Pz	0,2 Kg 29,00
	TRAFFIC ADPTER	GTRAFADAP0G00	Adattatore semaforico per Limit	1 Pz	0,2 Kg 22,45
	AC-240	GINDUCT0N0G00	Sensore induttivo	1 Pz	0,28 Kg 270,00
	AC-500	GLTANCHOR0G00	Kit fondamenta per Border 400 / Limit 500	1 Pz	1,8 Kg 45,00
	AC-541	GLTSPRINGUG00	Molla unica per barriere Border / Limit	1 Pz	3,8 Kg 110,00
	AC-560R	GLTFIX0000R00	Supporto asta per barriere Limit	1 Pz	4,6 Kg 136,00
	AC-570	GLTSUPPORTG00	Supporto asta mobile	1 Pz	1,05 Kg 86,00
	AC-580	GLTANG9000G00	Snodo 90° per asta	1 Pz	6,7 Kg 326,00
	AC-590	GLTHEDGE02W00	Siepe in alluminio per asta L = 2 m	1 Pz	1,7 Kg 310,00
	AC-630	GLTBAR3001W00	Asta rettangolare in alluminio L = 3m	1 Pz	3,5 Kg 95,00
	AC-640	GLTBAR4001W00	Asta rettangolare in alluminio L = 4m	1 Pz	4,7 Kg 126,00
	AC-650	GLTBAR5001W00	Asta rettangolare in alluminio L = 5m	1 Pz	5,9 Kg 157,00
	AC-660	GLTSTRIP00W00	Strisce catarinfrangenti adesive Comunello (confezione da 30 pz)	1 Pz	0,01 Kg 38,00
	AC-670	GLTTOPP301R00	Guaina rossa per asta rettangolare (superiore e inferiore), L = 3m	1 Pz	0,85 Kg 37,00
	AC-681	GLTTOPP401R00	Guaina rossa per asta rettangolare (superiore e inferiore), L = 4m	1 Pz	1,13 Kg 46,00
	AC-682	GLTTOPP501R00	Guaina rossa per asta rettangolare (superiore e inferiore), L = 5m	1 Pz	1,42 Kg 56,00
	AC-670T	GLTTOPP301T00	Guaina trasparente per asta rettangolare (superiore e inferiore), L = 3m	1 Pz	0,85 Kg 37,00
	AC-681T	GLTTOPP401T00	Guaina trasparente per asta rettangolare (superiore e inferiore), L = 4m	1 Pz	1,13 Kg 46,00
	AC-682T	GLTTOPP501T00	Guaina trasparente per asta rettangolare (superiore e inferiore), L = 5m	1 Pz	1,42 Kg 56,00
	AC-700	GLTSTOPPERW00	Tappi posteriori per asta rettangolare con guaina, bianco	1 Pz	0,01 Kg 5,00
	AC-710	GLTPLUG011W00	Tappo per asta rettangolare con guaina protettiva, bianco	1 Pz	0,05 Kg 5,00
	AC-715	GLTPLUG021W00	Tappo per asta rettangolare senza guaina protettiva, bianco	1 Pz	0,04 Kg 5,00
	AC-770	GLTSWIFTN0G00	Luci a Led interne per barriere Limit	1 Pz	0,2 Kg 15,00
	AC-800	GLTLED5000W00	Striscia a Led per aste L = 5 m	1 Pz	0,4 Kg 120,00
	AC-778	GLTLED80T0W00	Striscia a Led RGB per aste L = 8 m	1 Pz	0,4 Kg 150,00

KIT LIMIT 500 24V 4 M / 5 M

KIT LIMIT 500 4M	GKLTx40EL0R901	Kit per barriera Limit 500 con scheda elettronica HP 24V LT, Encoder	24V	1 Pz	70 Kg	9	2.000,00



LIMIT 500 CONTENUTO DEL KIT PER PASSAGGIO DA 4 M

LT500-24V-R 1 Limit 500 24V	AC-640 Asta per vano 4 mt	AC-660 Strisce adesive	AC-700 Tappi posteriori per guaine	AC-710 Tappo per asta con guaine	AC-500 Kit Fondamenta
	AC-541 Molla unica	AC-800 2 Strisce led 5 mt	AC-770 2 Luci led interne	AC-681 Guaina rossa 4 m per asta	

KIT LIMIT 500 5M	GKLTx50EL0R901	Kit per barriera Limit 500 con scheda elettronica HP 24V LT, Encoder	24V	1 Pz	70 Kg	9	2.050,00



LIMIT 500 CONTENUTO DEL KIT PER PASSAGGIO DA 5 M

LT500-24V-R 1 Limit 500 24V	AC-650 Asta per vano 5 mt	AC-660 Strisce adesive	AC-700 Tappi posteriori per guaine	AC-710 Tappo per asta con guaine	AC-500 Kit Fondamenta
	AC-541 Molla unica	AC-800 2 Strisce led 5 mt	AC-770 2 Luci led interne	AC-682 Guaina rossa 5 m per asta	

CARATTERISTICHE PRINCIPALI

- Predisposizione per lampeggiante a led interno
- Supporto asta ambidestro completamente in alluminio pressofuso.
- Con la stessa vite si regola sia l'intervento del fine-corsa (micro-switch) che l'arresto meccanico
- Scheda elettronica HP facilmente accessibile per una comoda programmazione
- Predisposizione per Strip led semaforico o luce bianca lungo tutta la lunghezza dell'asta.
- Sblocco per azionamento manuale con chiave e leva di azionamento a scomparsa.
- La molla è fissata tramite un'occhiello a snodo sferico auto-lubrificante al fine di ottenere un movimento fluido e una sensibile riduzione dell'usura
- È fornita un'unica molla che, a seconda della lunghezza dell'asta, viene fissata ad uno dei fori del braccio tendimolla
- Telaio robusto in acciaio con trattamento protettivo



LIMIT 600 ONE 24V BUS

Alzabarriere elettromeccaniche Encoder per uso privato, pubblico o industriale per aste fino a 6 m.

LIMIT 600 ONE E	G1LX60EEL0R00	Barriera 24V con Encoder, One Technology, Encoder, per aste fino a 6 m	24V	1 Pz	65 Kg	6	1.900,00



LIMIT 600 24V

Alzabarriere elettromeccaniche Encoder per uso privato, pubblico o industriale per aste fino a 6 m.

LIMIT 600 24V HP E	GLTX60EEL0R00	Barriera 24V con Encoder, con scheda elettronica CU 24V LT, per aste fino a 6 m	24V	1 Pz	65 Kg	6	1.700,00

ACCESSORI non inclusi

	AC-30	GANTENNAN0G00	Antenna esterna (cavo L = 3m)	1 Pz, 0,2 Kg	29,00
	TRAFFIC ADPTER	GTRAFADAP0G00	Adattatore semaforico per Limit	1 Pz, 0,2 Kg	22,45
	AC-240	GINDUCT0N0G00	Sensore induttivo	1 Pz, 0,28 Kg	270,00
	AC-510	GLTANCHO80G00	Kit fondamenta Limit 600 / Limit 800	1 Pz, 2,2 Kg	55,00
	AC-541	GLTSPRINGUG00	Molla unica per barriere Border / Limit	1 Pz, 3,8 Kg	110,00
	AC-560R	GLTFIX0000R00	Supporto asta per barriere Limit	1 Pz, 4,6 Kg	136,00
	AC-570	GLTSUPPORTG00	Supporto asta mobile	1 Pz, 1,05 Kg	86,00
	AC-580	GLTANG9000G00	Snodo 90° per asta	1 Pz, 6,7 Kg	326,00
	AC-590	GLTHEEDGE02W00	Siepe in alluminio per asta L = 2 m	1 Pz, 1,7 Kg	310,00
	AC-655	GLTBAR6001W00	Asta rettangolare in alluminio L = 6m	1 Pz, 7 Kg	190,00
	AC-660	GLTSTRIP00W00	Strisce catarinfrangenti adesive Comunello (confezione da 30 pz)	1 Pz, 0,01 Kg	38,00
	AC-683	GLTTOPP601R00	Guaina rossa per asta rettangolare (superiore e inferiore) L = 6m	1 Pz, 1,71 Kg	65,50
	AC-683T	GLTTOPP601T00	Guaina trasparente per asta rettangolare (superiore e inferiore) L = 6m	1 Pz, 1,71 Kg	65,50
	AC-700	GLTSTOPPERW00	Tappi posteriori per asta rettangolare con guaina, bianco	1 Pz, 0,01 Kg	5,00
	AC-710	GLTPLUG011W00	Tappo per asta rettangolare con guaina protettiva, bianco	1 Pz, 0,05 Kg	5,00
	AC-715	GLTPLUG021W00	Tappo per asta rettangolare senza guaina protettiva, bianco	1 Pz, 0,04 Kg	5,00
	AC-770	GLTSWIFTN0G00	Luci a Led interne per barriere Limit	1 Pz, 0,2 Kg	15,00
	AC-800	GLTLED5000W00	Striscia a Led per aste L = 5 m	1 Pz, 0,4 Kg	120,00
	AC-778	GLTLED80T0W00	Striscia a Led RGB per aste L = 8 m	1 Pz, 0,4 Kg	150,00

KIT LIMIT 600 - 6 M 24V



KIT LIMIT 600 6M	GKLTx60EL0R901	Kit per barriera Limit 600 con scheda elettronica HP 24V, Encoder	24V	1 Pz	70 Kg	6	2.380,00

LIMIT 600 CONTENUTO DEL KIT PER PASSAGGIO DA 6 M



LT600-24V-B
1 Limit 600 24V



AC-655
Asta per vano 6 m bianca



AC-660
Strisce adesive



AC-700
Tappi posteriori per guaine



AC-710
Tappo per asta con guaine



AC-510
Kit Fondamenta



AC-541
Molla unica



AC-800
3 Strisce led 5 mt



AC-770
3 Luci led interne



AC-570
Supporto asta mobile



AC-683
Guaina rossa 6 m per asta

CARATTERISTICHE PRINCIPALI

Predisposizione per lampeggiante a led interno

Supporto asta ambidestro completamente in alluminio pressofuso.

Con la stessa vite si regola sia l'intervento del fine-corsa (micro-switch) che l'arresto meccanico

Scheda elettronica HP facilmente accessibile per una comoda programmazione

Predisposizione per Strip led semaforico o luce bianca lungo tutta la lunghezza dell'asta.

Sblocco per azionamento manuale con chiave e leva di azionamento a scomparsa.

La molla è fissata tramite un'occhiello a snodo sferico auto-lubrificante al fine di ottenere un movimento fluido e una sensibile riduzione dell'usura

È fornita un'unica molla che, a seconda della lunghezza dell'asta, viene fissata ad uno dei fori del braccio tendimolla

Telaio robusto in acciaio con trattamento protettivo





LIMIT 800 ONE 24V BUS

Alzabarriere elettromeccaniche Encoder per uso privato, pubblico o industriale per aste fino a 8 m

LIMIT 800 ONE	G1L080EEL0R00	Barriera 24V One Technology, , finecorsa elettromeccanici, Encoder, per aste fino a 8 m	24V	1 Pz	95 Kg	6	2.200,00



LIMIT 800 24V

Alzabarriere elettromeccaniche Encoder per uso privato, pubblico o industriale per aste fino a 8 m

LIMIT 800 24V	GLT080EEL0R00	Barriera 24V con scheda elettronica CU 24V LT, per aste fino a 8 m, Encoder	24V	1 Pz	95 Kg	6	1.950,00

ACCESSORI non inclusi

	AC-30	GANTENNAN0G00	Antenna esterna (cavo L = 3m)	1 Pz	0,2 Kg	29,00
	TRAFFIC ADPTER	GTRAFADAP0G00	Adattatore semaforico per Limit	1 Pz	0,2 Kg	22,45
	AC-240	GINDUCT0N0G00	Sensore induttivo	1 Pz	0,28 Kg	270,00
	AC-510	GLTANCHO80G00	Kit fondamenta Border 600 / Limit 600 / Limit 800	1 Pz	2,2 Kg	55,00
	AC-540	GLTSPRINGHG00	Molla unica per barriere Limit 800	1 Pz	3,8 Kg	130,00
	AC-550	GLTSPRINGTG00	Molla doppia per barriere Limit 800	1 Pz	7,1 Kg	238,00
	AC-560R	GLTFIX0000R00	Supporto asta per barriere Limit	1 Pz	4,6 Kg	136,00
	AC-570	GLTSUPPORTG00	Supporto asta mobile	1 Pz	1,05 Kg	86,00
	AC-590	GLTHEDGE02W00	Siepe in alluminio per asta L = 2 m	1 Pz	1,7 Kg	310,00
	AC-731	GLTBAR8300W00	Asta tubolare in alluminio completa di profilo di copertura cava L = 3m	1 Pz	3,7 kg	168,00
	AC-741	GLTBAR8400W00	Asta tubolare in alluminio completa di profilo di copertura cava L = 4m	1 Pz	5,2 kg	195,00
	AC-751	GLTBAR8500W00	Asta tubolare in alluminio completa di profilo di copertura cava L = 5m	1 Pz	6,5 kg	223,00
	AC-765	GLTJOINTT1G00	Aggancio aste rotondo	1 Pz	1,1 kg	95,00
	AC-661	GLTSTRIP01W00	Strisce catarinfrangenti adesive Comunello (confezione da 30 pz)	1 Pz	0,01 Kg	38,00
	AC-684	GLTTOPP801R00	Guaina rossa per asta rotonda L = 8m	1 Pz	1,71 kg	46,00
	AC-684T	GLTTOPP801T00	Guaina trasparente per asta rotonda L = 8m	1 Pz	1,71 kg	46,00
	AC-719	GLTPLUG040W00	Tappo per asta Limit rotonda Limit 800, senza guaina, bianco	1 Pz	0,05	15,00
	AC-713	GLTPLUG041W00	Tappo per asta Limit rotonda Limit 800, con guaina, bianco	1 Pz	0,05	6,00
	AC-770	GLTSWIFTN0G00	Luci a Led interne per barriere Limit	1 Pz	0,2 Kg	15,00
	AC-800	GLTLED5000W00	Striscia a Led per aste L = 5 m	1 Pz	0,4 Kg	120,00
	AC-778	GLTLED80TOW00	Striscia a Led RGB per aste L = 8 m	1 Pz	0,4 Kg	150,00

KIT LIMIT 800 - 8 M 24V



KIT LIMIT 800 8M	GKLT080EL0R903	Kit per barriera Limit 800 con scheda elettronica HP 24V, Encoder	24V	1 Pz	117 Kg	6	3.230,00

LIMIT 800 CONTENUTO DEL KIT PER PASSAGGIO DA 8 M

LT800-24V-B 1 Limit 800 24V	AC-731 Asta tonda 3 m bianca	AC-751 Asta tonda 5 m bianca	AC-765 Aggancio aste tonde grigio	AC-661 Strisce adesive	AC-713 Tappo per asta tonda	AC-778 2 Strisce a led RGB 8 m
	AC-510 Kit fondamenta	AC-550 Molla unica	AC-770 Luci led interne	AC-570 Supporto asta mobile	AC-684 Guaina rossa 8 m per asta	

CARATTERISTICHE PRINCIPALI

Predisposizione per lampeggiante a led interno

Supporto asta completamente in acciaio verniciato

La regolazione dei finecorsa (micro-switch) viene facilmente effettuata mediante l'apposita vite nel piatto tendi-molla

Scheda elettronica HP facilmente accessibile per una comoda programmazione

Predisposizione per Strip led semaforico o luce bianca lungo tutta la lunghezza dell'asta.

Le viti regolabili sopra il piatto tendi-molla consentono un'arresto meccanico dell'asta più preciso nelle posizioni verticale ed orizzontale

Sblocco per azionamento manuale con chiave e leva di azionamento a scomparsa

Disponibile molla singola o molla doppia a seconda delle dimensioni dell'asta e degli accessori installati

Telaio robusto in acciaio con trattamento protettivo

**QUAD ONE** 24V BUS

	QUAD-ONE-24-1M	G1QUAD1MLOG00	Quadro Comando 24V, One Technology, 1 motore	24V	1 Pz	3,5 Kg	56	295,00
	QUAD-ONE-24-2M	G1QUAD2MLOG00	Quadro Comando 24V, One Technology, 2 motori	24V	1 Pz	3,5 Kg	56	330,00
	K-ONE	G1KEYWIFLOG00	Chiave di connessione Wi-Fi, One Technology		1 Pz	0,02 kg		180,00

QUAD 24V 230V

	QUAD-24V-1M	GQUADST1LOG00	Quadro comando 24V, Basic, 1 motore	24V	1 Pz	3,5 Kg	56	250,00
	QUAD-24V-2M	GQUADST2LOG00	Quadro comando 24V, Basic, 2 motori	24V	1 Pz	3,6 Kg	56	270,00
	QUAD-230V-1M	GQUADST1H0G00	Quadro comando 230V, Basic, 1 motore	230V	1 Pz	2,1Kg	56	220,00
	QUAD-230V-2M	GQUADST2H0G00	Quadro comando 230V, Basic, 2 motori	230V	1 Pz	2,2 Kg	56	230,00
	QUAD-24V-HP	GQUADHP2LOG00	Quadro comando 24V, HP, 1 e 2 motori	24V	1 Pz	3,7 Kg	56	310,00
	QUAD-230V-HP	GQUADHP2H0G00	Quadro comando 230V, HP, 1 e 2 motori	230V	1 Pz	3,1 Kg	56	300,00

VICTOR

	VICTOR-2 RC	GVCTR2STN0G00	Radiocomando, Rolling Code, 2 canali, grigio		1 Pz	0,02 kg		34,00
	VICTOR-2 RC	GVCTR2STN0L00	Radiocomando, Rolling Code, 2 canali, blu		1 Pz	0,02 kg		34,00
	VICTOR-2 RC	GVCTR2STN0R00	Radiocomando, Rolling Code, 2 canali, rosso		1 Pz	0,02 kg		34,00
	VICTOR-2 RC	GVCTR2STN0V00	Radiocomando, Rolling Code, 2 canali, verde		1 Pz	0,02 kg		34,00
	VICTOR-2 RC	GVCTR2STN0Y00	Radiocomando, Rolling Code, 2 canali, giallo		1 Pz	0,02 kg		34,00
	VICTOR-2 SYNC	GVCTR2SYN0G00	Radiocomando codice fisso e copiatore, 2 canali, grigio		1 Pz	0,02 kg		36,00
	VICTOR-2 SYNC	GVCTR2SYN0L00	Radiocomando codice fisso e copiatore, 2 canali, blu		1 Pz	0,02 kg		36,00
	VICTOR-2 SYNC	GVCTR2SYN0R00	Radiocomando codice fisso e copiatore, 2 canali, rosso		1 Pz	0,02 kg		36,00
	VICTOR-2 SYNC	GVCTR2SYN0V00	Radiocomando codice fisso e copiatore, 2 canali, verde		1 Pz	0,02 kg		36,00
	VICTOR-2 SYNC	GVCTR2SYN0Y00	Radiocomando codice fisso e copiatore, 2 canali, giallo		1 Pz	0,02 kg		36,00

<p>4 CH ROLLING CODE</p>	VICTOR-4 RC	GVCTR4STN0G00	Radiocomando, Rolling Code, 4 canali, grigio		1 Pz	0,02 kg		39,00
	VICTOR-4 RC	GVCTR4STN0L00	Radiocomando, Rolling Code, 4 canali, blu		1 Pz	0,02 kg		39,00
	VICTOR-4 RC	GVCTR4STN0R00	Radiocomando, Rolling Code, 4 canali, rosso		1 Pz	0,02 kg		39,00
	VICTOR-4 RC	GVCTR4STN0V00	Radiocomando, Rolling Code, 4 canali, verde		1 Pz	0,02 kg		39,00
	VICTOR-4 RC	GVCTR4STN0Y00	Radiocomando, Rolling Code, 4 canali, giallo		1 Pz	0,02 kg		39,00
<p>4 CH FIXED CODE</p>	VICTOR-4 SYNC	GVCTR4SYN0G00	Radiocomando codice fisso e copiatore, 4 canali, grigio		1 Pz	0,02 kg		41,00
	VICTOR-4 SYNC	GVCTR4SYN0L00	Radiocomando codice fisso e copiatore, 4 canali, blu		1 Pz	0,02 kg		41,00
	VICTOR-4 SYNC	GVCTR4SYN0R00	Radiocomando codice fisso e copiatore, 4 canali, rosso		1 Pz	0,02 kg		41,00
	VICTOR-4 SYNC	GVCTR4SYN0V00	Radiocomando codice fisso e copiatore, 4 canali, verde		1 Pz	0,02 kg		41,00
	VICTOR-4 SYNC	GVCTR4SYN0Y00	Radiocomando codice fisso e copiatore, 4 canali, giallo		1 Pz	0,02 kg		41,00
<p>2 CH ROLLING CODE 868,46 MHZ</p>	VICTOR-868	GVCTR2S8N0G00	Radiocomando, Rolling Code, 2 canali, 868,46 MHz grigio		1 Pz	0,02 kg		45,00
	VICTOR-868	GVCTR2S8N0L00	Radiocomando, Rolling Code, 2 canali, 868,46 MHz blu		1 Pz	0,02 kg		45,00
	VICTOR-868	GVCTR2S8N0R00	Radiocomando, Rolling Code, 2 canali, 868,46 MHz rosso		1 Pz	0,02 kg		45,00
	VICTOR-868	GVCTR2S8N0V00	Radiocomando, Rolling Code, 2 canali, 868,46 MHz verde		1 Pz	0,02 kg		45,00
	VICTOR-868	GVCTR2S8N0Y00	Radiocomando, Rolling Code, 2 canali, 868,46 MHz giallo		1 Pz	0,02 kg		45,00
<p>4 CH ROLLING CODE 868,46 MHZ</p>	VICTOR-868	GVCTR4S8N0G00	Radiocomando, Rolling Code, 4 canali, 868,46 MHz grigio		1 Pz	0,02 kg		49,00
	VICTOR-868	GVCTR4S8N0L00	Radiocomando, Rolling Code, 4 canali, 868,46 MHz blu		1 Pz	0,02 kg		49,00
	VICTOR-868	GVCTR4S8N0R00	Radiocomando, Rolling Code, 4 canali, 868,46 MHz rosso		1 Pz	0,02 kg		49,00
	VICTOR-868	GVCTR4S8N0V00	Radiocomando, Rolling Code, 4 canali, 868,46 MHz verde		1 Pz	0,02 kg		49,00
	VICTOR-868	GVCTR4S8N0Y00	Radiocomando, Rolling Code, 4 canali, 868,46 MHz giallo		1 Pz	0,02 kg		49,00
	VICTOR-2 RC	GVCTR2STN5C00	Kit 5 radiocomandi, Rolling Code, 2 canali 		1 Kit	0,1 kg		170,00



ACCESSORIES **ONE** **BUS**

	DART-ONE	G1DARTSTN0B00	Coppia di fotocellule, One Technology, con portata fino a 15 m		1 Kit	0,15 kg		65,00
	AC-51	G1BATTERLOG00	Gruppo scheda batteria, One Technology		1 Pz	1,3 Kg		132,00
	INDEX-ONE	G1INDEXST0B00	Selettore a chiave, One Technology		1 Pz	0,248 kg		70,00
	KIT INDEX-ONE	G1INDEXSD0B00	Kit 2 selettori a chiave con stesso cilindro, One Technology		1 Pz	0,5 kg		138,00
	SWIFT-ONE-Y	G1SWIFTSTYB00	Lampeggiatore a LED, vetrino giallo, One Technology		1 Pz	0,26 kg		55,00
	SWIFT-ONE-W	G1SWIFTSTWB00	Lampeggiatore a LED, vetrino bianco, One Technology		1 Pz	0,26 kg		55,00
	I/O ONE	G1INTERFL0B00	Scheda interfaccia I/O ONE		1 Pz	0,5 kg		54,00

ACCESSORIES

















	DART	GDARTSTDN0B00	Coppia di fotocellule con portata fino a 18 m.		1 Kit	0,15 kg		55,00
	DART-SLIM SYNCRO	GDARTSLMN0B00	Coppia di fotocellule slim, versione sincronizzata con portata fino a 20 m		1 Kit	0,12 kg		78,00
	DART-SLIM	GDARTSLFN0B00	Coppia di fotocellule slim con portata fino a 15 m		1 Kit	0,12 Kg		55,00
	DART-ADJ	GDARTADJN0B00	Coppia di fotocellule orientabili con portata fino a 20 m		1 Kit	0,16 kg		90,00
	DART-BAT	GDARTBTTN0B00	Coppia di fotocellule orientabili a batteria con portata fino a 18 m		1 Kit	0,2 kg		90,00
	AC50	GBATTERYLOG00	Kit Batterie		1 Pz	1,45 Kg		64,00
	INDEX	GINDEXSTN0B00	Selettore a chiave		1 Pz	0,248 kg		43,00
	KIT INDEX	GINDEXSTD0B00	Kit 2 selettori a chiave con stesso cilindro		1 Pz	0,496 kg		84,00
	INDEX-EU	GINDEXEUN0B00	Selettore a chiave europea		1 Pz	0,37 kg		70,00
	TACT	GTACTSTDN0B00	Selettore digitale a tastiera, in alluminio (funzionante tramite TACT DEC)		1 Pz	0,39 kg		80,00
	TACT-CARD	GTACTCARN0B00	Selettore digitale a transponder (funzionante tramite TACT DEC)		1 Pz	0,06 kg		80,00

ACCESSORIES

							
	TACT-RADIO	GTACTRADN0B00	Selettore digitale a tastiera, radio		1 Pz	0,08 kg	90,00
	TACT-DEC	GTACTDECN0B00	Decoder per TACT / TACT-CARD		1 Pz	0,08 kg	60,00
	TACT-BADGE	GTACTCRDN0B00	Badge per Tact-Card		10 Pcs.	0,06 kg	10,00
	TACT-TOKEN	GTACTTKNN0B00	Gettone per Tact-Card		10 Pcs.	0,06 kg	10,00
	RECEIVER	GRESIVERN0G00	Ricevitore radio 433, due canali, MHz	24V	1 Pz	0,2 kg	80,00
	RECEIVER-868	GRESIVE8N0G00	Ricevitore radio 868, due canali, MHz	24V	1 Pz	0,2 kg	90,00
	SWIFT-Y	GSWIFTSTLYB00	Lampeggiatore a LED 24V, giallo	24V	1 Pz	0,26 kg	39,00
	SWIFT-W	GSWIFTSTLWB00	Lampeggiatore a LED 24V, bianco	24V	1 Pz	0,26 kg	39,00
	SWIFT-BASE	GSWIFTSUP0B00	Base supporto lampeggiatore Swift		1 Pz	0,05 kg	5,00
 H 50	MAST-50	GMAST005N0G00	Colonna in alluminio anodizzato, per DART, H = 50cm		2 Pcs.	2,2 kg	53,00
 H 50 SLIM	MAST-SLIM-50	GMASTS05N0G00	Colonna in alluminio anodizzato, per DART SLIM, H = 50cm		1 Pz	2 kg	43,00
 H 100	MAST-100	GMAST010N0G00	Colonna in alluminio anodizzato, per DART, H = 100cm		1 Pz	2,1 kg	77,00
 H 100 TWIN	MAST-TWIN-100	GMASTT10N0G00	Colonna in alluminio anodizzato, per 2 accessori, H = 100cm		1 Pz	2 kg	92,00
 H 100 SLIM	MAST-S-100	GMASTS10N0G00	Colonna in alluminio anodizzato, per DART SLIM, H = 100cm		1 Pz	2,1 kg	67,00



ACCESSORIES

							
	AC-30	GANTENNAN0G00	Antenna esterna (cavo L = 3m)		1 Pz	0,2 Kg	29,00
	AC-10	GINDEXORM0G00	Elettroserratura 12V orizzontale	12V	1 Pz	1,7 Kg	200,00
	AC-20	GINDEXVRM0G00	Elettroserratura 12V verticale	12V	1 Pz	1,4 Kg	180,00
	AC-110	GCR001SCN0G00	Blindino con sblocco chiave da esterno		1 Pz	1,2 Kg	95,00
	AC-120	GCORD025N0B00	Kit sblocco a cordino per traino L = 2,5 m		1 Pz	0,2 Kg	22,00
	AC-130	GCORD090N0B00	Kit sblocco a cordino per traino L = 9 m		1 Pz	0,7 Kg	30,00
	AC-240	GINDUCT0N0G00	Sensore induttivo		1 Pz	0,28 Kg	270,00
	AC-269 - 1000	GBORSENS10B00	AC-269 L=1000 - Bordo sensibile di sicurezza		1 Pz	1,70 Kg	90,00
	AC-269 - 1400	GBORSENS14B00	AC-269 L=1400 - Bordo sensibile di sicurezza		1 Pz	1,90 Kg	95,00
	AC-269 - 1500	GBORSENS15B00	AC-269 L=1500 - Bordo sensibile di sicurezza		1 Pz	2,10 Kg	98,00
	AC-269 - 1800	GBORSENS18B00	AC-269 L=1800 - Bordo sensibile di sicurezza		1 Pz	2,40 Kg	105,00
	AC-269 - 2000	GBORSENS20B00	AC-269 L=2000 - Bordo sensibile di sicurezza		1 Pz	2,60 Kg	110,00
	AC-269 - 2300	GBORSENS23B00	AC-269 L=2300 - Bordo sensibile di sicurezza		1 Pz	2,90 Kg	120,00
	AC-269 - 2500	GBORSENS25B00	AC-269 L=2500 - Bordo sensibile di sicurezza		1 Pz	3,20 Kg	130,00
	AC-40	GSAFETYTN0G00	Tabella segnaletica		1 Pz	0,05 kg	4,00

CONDIZIONI GENERALI DI VENDITA

1. GENERALITÀ

1.1 Il presente documento si rivolge ai clienti (di seguito "Clienti") di FRATELLI COMUNELLO SPA (di seguito solo COMUNELLO) con esso si intendono rendere note le condizioni contrattuali che COMUNELLO applicherà in tutte le vendite dei propri prodotti (di seguito CONDIZIONI GENERALI DI VENDITA), salvo diverse specifiche pattuizioni in deroga a quanto qui riportato, trattasi, in ogni caso, di condizioni che risultano vincolanti ed efficaci tra le parti ai sensi dell'art. 1341 Codice Civile.

1.2. COMUNELLO applica in tutti i rapporti contrattuali di vendita dei propri prodotti la legge italiana, salvo apposite deroghe che dovranno essere concordate e provate per iscritto

1.3 Le Condizioni Generali di Vendita qui riportate si riferiscono esclusivamente ai prodotti portanti il marchio COMUNELLO (di seguito "Prodotti").

2. OFFERTE – PREVENTIVI

2.1 Le offerte formulate da COMUNELLO ai propri Clienti conservano efficacia per un periodo massimo di 20 (venti) giorni dalla data di invio delle stesse, in ogni caso dovranno essere formalizzate per iscritto, anche a mezzo mail.

2.2. Decorso tale termine l'offerta formulata da COMUNELLO dovrà ritenersi decaduta e non accettabile da parte del CLIENTE, salvo diverso specifico accordo scritto tra le parti contrattuali

3. ORDINI

3.1 Gli ordini d'acquisto sottoscritti dai Clienti ed indirizzati a COMUNELLO dovranno essere confermati mediante apposito modulo predisposto da COMUNELLO (conferma d'ordine), che ciascun Cliente dovrà ritrasmettere a quest'ultima società, indicando, con precisione, il quantitativo della merce compravenduta e le ulteriori caratteristiche dei prodotti richiesti, previa apposizione della firma.

3.2 Il contratto d'acquisto si intende perfezionato e vincolato tra le parti mediante:

a) conferma dell'ordine d'acquisto da parte di FRATELLI COMUNELLO SPA;

b) con l'esecuzione materiale dell'ordine d'acquisto da parte di FRATELLI COMUNELLO, purché rispettoso del contenuto della vendita conclusa tra le parti.

3.3 Qualsiasi modifica o integrazione di singole disposizioni delle Condizioni Generali di Vendita o dell'ordine d'acquisto sono prive di efficacia se non sono state approvate per iscritto da COMUNELLO SPA. In caso di modifiche all'ordine d'acquisto, intervenute successivamente all'invio del modulo indicato al punto 3.1., le stesse non potranno considerarsi efficaci se nel frattempo COMUNELLO ha accettato l'ordine o vi ha dato esecuzione anche parziale, COMUNELLO si riserva comunque il diritto di annullare l'ordine d'acquisto originario e di sospendere l'esecuzione di quello in corso, chiedendo il risarcimento dei danni.

3.4 La data di consegna dei Prodotti indicata negli ordini d'acquisto ha sempre e comunque valore indicativo e l'eventuale ritardo rispetto a tale termine, per un periodo non superiore a giorni 30, non potrà mai costituire ragione per il CLIENTE affinché questi possa avanzare pretese risarcitorie nei confronti di COMUNELLO o per risolvere il rapporto contrattuale. In particolare COMUNELLO si riserva la facoltà di prorogare i termini di consegna per caso fortuito o forza maggiore o comunque per eventi non prevedibili al momento della conclusione della vendita (ad esempio, per difficoltà di approvvigionamenti di materie prime e componenti); qualora prima della consegna del materiale il CLIENTE versi in una situazione di difficoltà finanziaria o comunque modifichi la propria forma giuridica, COMUNELLO potrà procedere alla sospensione dell'esecuzione del rapporto contrattuale interrompendone immediatamente l'esecuzione, ed eventualmente risolvendo il contratto.

4. CONSEGNA E SPEDIZIONE

4.1 I Prodotti vengono consegnati al CLIENTE nel luogo di produzione ovvero presso la sede legale di COMUNELLO (di seguito "Consegna").

4.2 Nel caso in cui i Prodotti siano consegnati Ex-works Rosà o Cassola (VI) INCOTERMS 2010, il passaggio del rischio si realizza dal momento della Consegna dei Prodotti da parte di FRATELLI COMUNELLO S.p.a. al Cliente od al vettore, il CLIENTE assume inoltre i costi del trasporto.

4.3 Salvo diverso accordo, FRATELLI COMUNELLO SPA stabilisce, in nome e per conto del Cliente, il tipo di spedizione, la via di trasporto e il vettore.

4.4 FRATELLI COMUNELLO SPA si riserva la facoltà di effettuare esecuzioni o Consegne parziali degli ordini d'acquisto. Il Cliente non potrà sollevare contestazione alcuna in ordine a consegne frazionate e/o parziali. Tutte le Consegne parziali verranno fatturate autonomamente ed i termini di pagamento decorreranno dalla data di ciascuna fattura. Il pagamento delle Consegne parziali non potrà essere differito all'ultimazione delle Consegne relative all'ordine d'acquisto originario. Anche in caso di consegne parziali, troverà applicazione quanto stabilito dall'articolo 4.1.

5. PREZZI E LISTINI

5.1 Per prezzo si intende quello indicato nell'ultimo listino COMUNELLO per i Prodotti consegnati al Cliente, imballaggio normale compreso, e spese di spedizione escluse (di seguito "Prezzo"). L'ultimo listino emesso da FRATELLI COMUNELLO SPA annulla tutti i listini precedenti ed, in assenza di diverse pattuizioni, sarà quello applicabile alla vendita.

6. PAGAMENTO

6.1 Il pagamento del Prezzo dovrà avvenire entro il termine pattuito tra le parti contraenti. Il mancato pagamento del Prezzo entro il termine convenuto determinerà la decorrenza di interessi per il ritardo di pagamento nelle transazioni commerciali, nella misura prevista dal D.Lgs. n. 231 del 9.10.2002 e successive modifiche ed integrazioni. Tali interessi decorreranno dalla scadenza del termine di pagamento è fatto salvo il maggior danno subito da COMUNELLO.-

6.2 Il Cliente non potrà proporre domande né formulare eccezioni nei confronti di COMUNELLO se non dopo aver provveduto al pagamento del Prezzo.

6.3 In caso di irregolarità nei pagamenti, COMUNELLO si riserva il diritto di sospendere l'esecuzione di tutti gli ordini di acquisto, anche se diversi da quelli per i quali si è verificato il ritardo o l'inadempimento da parte del CLIENTE, senza alcun preavviso né diritto di risarcimento di alcun danno da parte del CLIENTE.

7. RESI E RECLAMI

7.1 Tutti i reclami devono essere formulati per iscritto entro 8 (otto) giorni dalla ricezione dei Prodotti, siano essi relativi alla quantità o alla qualità dei Prodotti consegnati.

7.2 I resi dei Prodotti consegnati verranno accettati da FRATELLI COMUNELLO SPA soltanto previo accordo scritto ed esclusivamente con riguardo a Prodotti nuovi e completi di imballaggio originale.

7.3 I resi dovranno essere accompagnati dall'apposito documento di trasporto di reso, indicante l'autorizzazione scritta di FRATELLI COMUNELLO SPA nonché la quantità e la qualità dei Prodotti.

7.4 I resi non potranno considerarsi accettati da FRATELLI COMUNELLO SPA se non effettuati con le modalità di cui sopra ed in particolare non potrà intendersi quale accettazione di resi la presa in consegna di Prodotti presso la sede o i depositi di FRATELLI COMUNELLO SPA.

7.5 Sulla somma accreditata riferita a resi non dovuti a cause imputabili a FRATELLI COMUNELLO SPA, verrà operata una riduzione del 30% da considerarsi alla stregua di una liquidazione forfetaria del danno (clausola penale), addebitata al Cliente in ragione dei costi generali, di spedizione, deperimento della merce, vetustà etc sopportati da COMUNELLO.

8. GARANZIA

8.1 La presente garanzia nei rapporti commerciali o in caso di vendita di beni per uso professionale è limitata alla

riparazione o sostituzione del pezzo del Prodotto riconosciuto da FRATELLI COMUNELLO SPA quale difettoso mediante Prodotti rigenerati equivalenti (di seguito "Garanzia Convenzionale"), non risulta compresa nella garanzia il costo necessario per le attività di riparazione e sostituzione del materiale (a titolo esemplificativo costi di manodopera, noleggio materiali, etc).-

8.2 E' esclusa l'applicazione della disciplina dettata dagli articoli 1490-1495 del Codice Civile,

8.3 FRATELLI COMUNELLO SPA garantisce il funzionamento dei Prodotti nei limiti indicati al superiore punto sub 8.1.. Salvo diverso accordo, la validità della Garanzia Convenzionale è di 24 (ventiquattro) mesi dalla data di produzione, rilevabile sui Prodotti. Per gli attuatori della linea Showin la garanzia è di 60 (sessanta) mesi dalla data di produzione, mentre per i restanti prodotti della linea Automation Frame la garanzia è di 36 (trentasei) mesi dalla data di produzione. La Garanzia risulterà efficace e vincolante per COMUNELLO solo se il prodotto verrà correttamente montato e mantenuto in conformità alle regole di installazione e di sicurezza indicate nella documentazione fornita da COMUNELLO o comunque rinvenibile sul sito www.comunello.com

8.4 La garanzia non comprende: avarie o danni causati dal trasporto; avarie o danni causati da vizi dell'impianto elettrico presente presso l'acquirente il prodotto e/o da trascuratezza, negligenza, inadeguatezza, uso anomalo di tale impianto; avarie o danni dovuti a manomissioni poste in essere da parte di personale non autorizzato o conseguenti allo scorretto uso/installazione (a questo proposito, si consiglia una manutenzione del sistema almeno ogni sei mesi) o all'impiego di pezzi di ricambio non originali; difetti causati da agenti chimici e/o fenomeni atmosferici. La garanzia non comprende il costo per materiale di consumo, in ogni caso COMUNELLO matura il credito per l'intervento eseguito presso il cliente, laddove quest'ultimo si riveli inutile poiché non risultava operante la garanzia o perché il cliente aveva utilizzato il prodotto COMUNELLO in modo negligente, imprudente od imperito, tale per cui il corretto utilizzo del prodotto avrebbe potuto evitare l'installazione.

8.5 Termini attuativi: salvo diverso accordo, il diritto alla Garanzia Convenzionale si esercita esibendo copia del documento di acquisto (fattura fiscale) a COMUNELLO. Il Cliente deve denunciare il difetto a COMUNELLO entro il termine di decadenza di 30 (trenta) giorni dalla scoperta. L'azione deve essere esercitata entro il termine di prescrizione di 6 (sei) mesi dalla scoperta. I pezzi dei Prodotti per i quali viene richiesta l'attivazione della Garanzia Convenzionale devono essere spediti dal Cliente presso FRATELLI COMUNELLO S.p.a., Via Cassola 64, 36027 Rosà (VI) Italia.

8.6 Il Cliente non potrà richiedere il risarcimento di danni indiretti, mancati profitti, perdita di produzione ed in ogni caso non potrà pretendere a titolo di risarcimento somme superiori al valore dei componenti o dei Prodotti forniti. Tutte le spese per il trasporto dei Prodotti da riparare o riparati, anche se coperti dalla Garanzia Convenzionale, sono a carico del Cliente.

8.7 Nessun intervento esterno effettuato dal personale tecnico di COMUNELLO è coperto dalla Garanzia Convenzionale.

8.8 Modifiche specifiche delle condizioni della Garanzia Convenzionale qui descritte possono essere definite dalle parti nei propri contratti commerciali.

9. RIPARAZIONI OLTRE IL TERMINE DI GARANZIA

9.1 Le riparazioni dei Prodotti richieste dal Cliente verranno effettuate da FRATELLI COMUNELLO SPA, previo accordo sul costo dell'intervento. In ogni caso le spese per la manodopera e quelle di spedizione (andata e ritorno) rimarranno a carico del Cliente.

10. RISERVA DI PROPRIETÀ

10.1 I Prodotti forniti al CLIENTE, rimangono di proprietà di FRATELLI COMUNELLO SPA fino al saldo integrale del Prezzo da parte del Cliente, indipendentemente da chi abbia la detenzione dei Prodotti. Le spese di trasporto e le altre necessarie al recupero dei Prodotti così come le spese straordinarie e quelle ripetibili, saranno a carico del Cliente.

11. BREVETTI, MARCHI E SEGNI DISTINTIVI

11.1 I Cliente è a conoscenza del fatto che i Prodotti sono coperti da brevetti e sono oggetto di Know-How e design costituenti proprietà esclusiva di FRATELLI COMUNELLO SPA, a norma del Codice della Proprietà Industriale.

11.2 E' fatto espresso divieto al Cliente di violare tali diritti di FRATELLI COMUNELLO SPA ed in ogni caso il Cliente non potrà in alcun modo rimuovere, sopprimere o comunque alterare marchi ed altri segni distintivi o sigle di qualsiasi genere apposti ai Prodotti, così come è fatto divieto di appome di nuovi di qualsiasi natura. E' vietata inoltre qualsiasi forma di riproduzione od utilizzo del marchio FRATELLI COMUNELLO SPA e di ogni altro segno distintivo presente sui Prodotti, salvo autorizzazione scritta di FRATELLI COMUNELLO SPA.

12. CLAUSOLA RISOLUTIVA ESPRESSA

12.1 Ai sensi e per gli effetti dell'articolo 1456 del Codice Civile, il ritardato pagamento superiore ai dieci giorni, o il mancato pagamento, anche solo parziale, del Prezzo da parte del Cliente, secondo le modalità di cui all'articolo 6 delle presenti Condizioni Generali di Vendita, comporterà la risoluzione del contratto di acquisto, con diritto per FRATELLI COMUNELLO SPA di chiedere al Cliente il risarcimento dei danni patiti, oltre alla restituzione dei Prodotti rispetto ai quali il Cliente non abbia pagato il Prezzo.

12.2 La comunicazione di cui al punto precedente sarà trasmessa tramite raccomandata A.R. o tramite Pec.

13. ACCORDI TRA LE PARTI

13.1 In caso di accordi, preesistenti o sopravvenuti, tra FRATELLI COMUNELLO SPA ed il Cliente, in relazione a resi e modalità di pagamento, tali accordi prevarranno su quanto a riguardo stabilito dalle Condizioni Generali di Vendita.

14. LEGGE APPLICABILE E FORO COMPETENTE

14.1 I contratti di acquisto conclusi secondo le Condizioni Generali di Vendita sono soggetti esclusivamente alla legge italiana, con esclusione di qualsiasi altra legislazione.

14.2 Tutte le controversie che dovessero sorgere in merito ai suddetti contratti d'acquisto saranno assoggettate alla giurisdizione italiana e rimesse alla competenza esclusiva del Tribunale di Vicenza, anche se il pagamento sia convenuto a mezzo ricevuta bancaria o tratta domiciliata presso il Cliente.

(Italia). Il contenuto di questo catalogo è da ritenersi suscettibile di modifica in qualsiasi momento e senza obbligo di preavviso da parte di Fratelli Comunello SPA.

Made in Italy
Made in Comunello



Help Desk **+39 0424 585 111**

www.comunello.com

FRATELLI COMUNELLO S.P.A.

HEADQUARTERS

Via Zarpellon, 33
36027 San Giuseppe di Cassola, Vicenza, Italy
Tel. +39 0424 585111 Fax +39 0424 533417
info@comunello.it www.comunello.com

REGISTERED OFFICE

Via Cassola, 64 - C.P.79
36027 Rosà, Vicenza, Italy
Tel. +39 0424 585111 Fax +39 0424 533417
info@comunello.it www.comunello.com